

essentiel 

Lecteur DVD portable

MOBILI'LIVE-516 TNT HD



Notice d'utilisation

Pour vous aider à bien vivre votre achat

Vous venez d'acquérir un produit de la marque Essentiel b et nous vous en remercions. Nous apportons un soin tout particulier à la **FIABILITÉ**, à la **FACILITÉ D'USAGE** et au **DESIGN** de nos produits.

Nous espérons que ce lecteur DVD portable vous donnera entière satisfaction.

sommaire

votre produit	6
Contenu de la boîte	6
Description du lecteur DVD	6
La télécommande	8
Caractéristiques techniques	10
consignes d'usage	11
Consignes de sécurité	11
Installation	12
Espace de ventilation	13
Condensation	13
Recyclage de la pile et de la batterie	13
branchements	14
Alimentation du lecteur DVD	14
Autonomie et temps de recharge de la batterie	14
Branchement sur un téléviseur	15
Branchement d'un casque audio	15
utilisation de la fonction DVD	16
Allumer / Éteindre l'appareil	16
Lire un DVD original	16
Lire un CD ou un DVD contenant des fichiers MPEG-4 / JPEG	16
Arrêter la lecture	17
Effectuer un Zoom sur l'image	17
Effectuer une recherche par heure ou par numéro de chapitre/titre	17
Sélectionner la langue audio	18
Définir un ordre de répétition	18
Afficher des informations de lecture	18
Créer une liste de lecture	18
Lire un CD audio	19

menus de configuration	20
Configuration Système	20
Configuration Audio	21
Réglage Vidéo	22
Réglage Préférences	23
Réglage Mot de passe	25
utilisation de la fonction Tuner	27
Première mise en service	28
effectuer un enregistrement	47
Effectuer une pause du direct (Timeshift)	47
Effectuer un enregistrement direct	47
Lire un enregistrement	47
Programmer un enregistrement	48
Consulter la liste des programmations	48
orientation de l'écran	49
Installation du lecteur DVD dans la voiture	49
entretien et nettoyage	50
Nettoyage du lecteur	50
Remarques concernant les disques	50
guide de dépannage	51

vosre produit

Contenu de la boîte

- 1 lecteur DVD
- 1 support appuie-tête et 2 jeux de vis
- 1 télécommande (1 pile CR2025 incluse)
- 1 adaptateur allume-cigare
- 1 adaptateur secteur
- 1 notice d'utilisation

Description du lecteur DVD

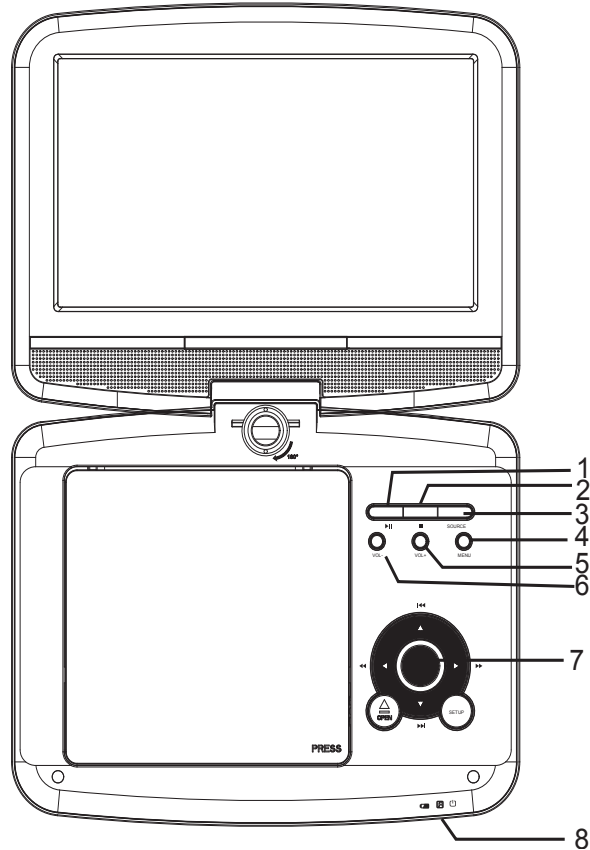

1	Débuter ou mettre en pause la lecture
2	Arrêter la lecture
3	Sélectionner la source de lecture
4	Accéder aux menus du disque
5	Augmenter le volume
6	Diminuer le volume
7	Touche de validation
8	Capteur de la télécommande

PANNEAU DE COMMANDES

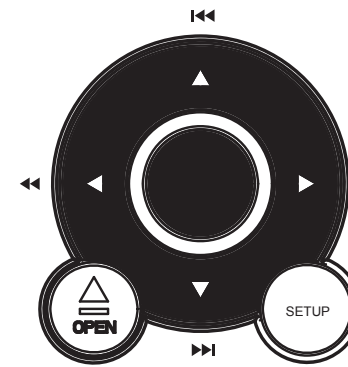

▲ / ⏪	Touche de navigation (appui court) / Accéder au chapitre ou à la piste précédente (appui long)
◀ / ⏩	Touche de navigation (appui court) / Lire la piste à rebours en vitesse accélérée
▼ / ⏭	Touche de navigation (appui court) / Accéder au chapitre ou à la piste suivante (appui long)
▶ / ⏮	Touche de navigation (appui court) / Lire la piste en vitesse accélérée
OPEN	Ouvrir le compartiment à disque
SETUP	Accéder aux menus de configuration de l'appareil

VUES LATÉRALES

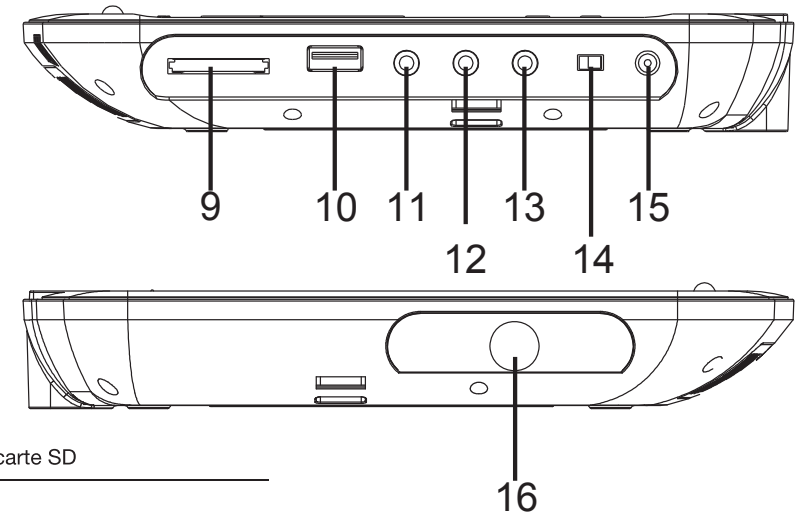

9	Lecteur de carte SD
10	Port USB
11	Prise de sortie AV
12	Prise casque
13	Prise de sortie Coaxiale
14	Interrupteur ON (marche) / OFF (arrêt)
15	Connecteur d'alimentation 9-12V
16	Prise d'antenne RF

La télécommande

INSERTION DE LA PILE

Pour insérer la pile dans la télécommande ou effectuer son remplacement, veuillez procéder comme suit :

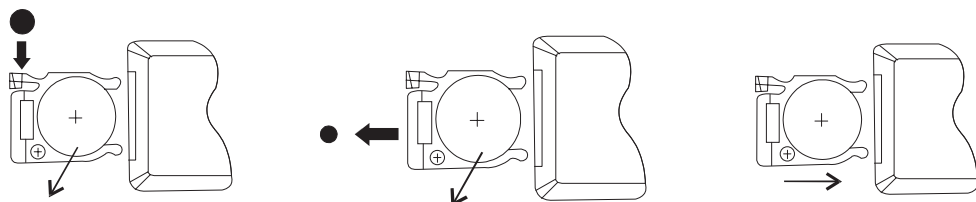

1. Appuyez sur la touche d'éjection du compartiment à pile, et ouvrez complètement le tiroir.
2. Insérez la pile de type CR 2025 en respectant les polarités (+/-). Refermez le capot.



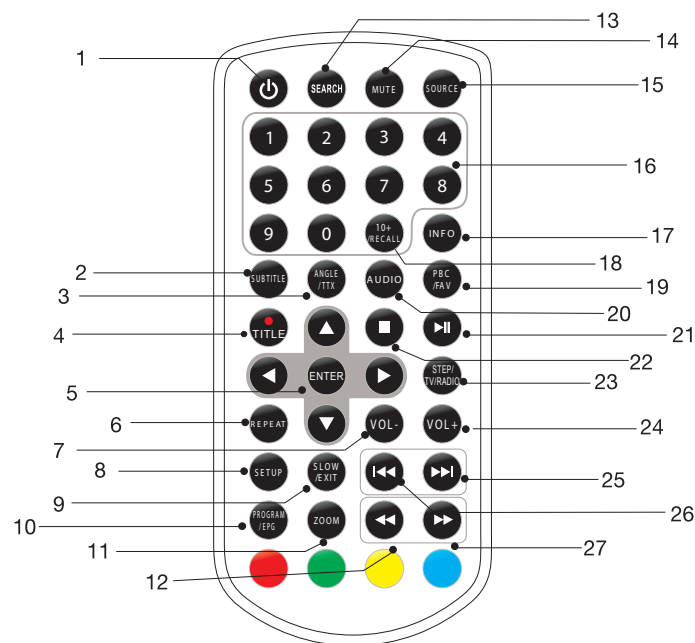

- Utilisez uniquement le type de pile spécifié dans cette notice.
- La performance de la télécommande est optimale dans un angle de 60° par rapport au capteur de votre lecteur. Si la plage de fonctionnement se réduit, il est peut être nécessaire de remplacer les piles.

DESCRIPTION DES TOUCHES



1	Allumer ou éteindre le lecteur.	15	Sélectionner la source de lecture (DVD, USB ou Tuner).
2	Activer/Désactiver et sélectionner la langue du sous-titrage. Cette fonction n'est pas disponible sur l'ensemble des disques.	16	Touches numériques (0 à 9).
3	Afficher différents angles de vue en cours de lecture. Cette fonction n'est pas disponible sur sur l'ensemble des disques.	17	Afficher les informations disponibles sur la piste en cours de lecture.
4	Accéder au menu des titres du disque / Effectuer un enregistrement en mode Tuner.	18	Avancer de 10 pistes ou de 10 chapitres / Revenir au menu précédent.
5	Valider une option / Touches de navigation.	19	Activer la fonction PBC (pour les supports VCD uniquement) / Accéder à la liste des chaînes TV favorites.
6	Définir un ordre de répétition.	20	Sélectionner les options audio disponibles sur le disque.
7	Diminuer le volume.	21	Débuter ou mettre en pause la lecture.
8	Accéder aux menus de configuration.	22	Suspendre (1 appui) ou arrêter (2 appuis) la lecture.
9	Lire la piste au ralenti / Quitter la fenêtre affichée à l'écran.	23	Lire image par image / Alternier entre les chaînes TV et les stations de radio.
10	Créer une liste de lecture / Accéder au guide électronique des programmes (EPG).	24	Augmenter le volume.
11	Effectuer un zoom avant de l'image. En mode Zoom, utilisez les touches ▲/▼/◀/▶ pour vous déplacer dans l'image.	25	Accéder à la piste ou au chapitre suivant.
12	Lire à rebours en vitesse accélérée.	26	Accéder à la piste ou au chapitre précédent.
13	Accéder à un endroit précis du DVD.	27	Lire en vitesse accélérée.
14	Désactiver le volume.		

Caractéristiques techniques

Marque	Essentiel B
Modèle	Mobili'Live-516 TNT HD
Type de supports	DVD, DVD+R, DVD+RW, DVD-R, DVD-RW, CD, CD-R, CD-RW
Format Vidéo	Xvid
Formats Audio	MP3, AC3
Format Photo	JPEG
Port USB	Lit les fichiers MP3, AVI, JPEG
Écran	TFT LCD 9 pouces (22,86 cm) couleurs Rotatif à 180° Résolution : 800 x 480 pixels Format : 16/9
Enceintes stéréo	2 x 1W
Batterie	Lithium Polymer rechargeable intégrée 7,4V  1000 mAHh Autonomie : jusqu'à 2 heures
Alimentation	<ul style="list-style-type: none"> Par adaptateur secteur : Modèle : EFF0900150E1BA Entrée : 100-240V~, 0,4A Sortie : 9V  1,5A Par chargeur allume-cigare : Modèle : W001N1 Entrée : 12V  3,15A Sortie : 12V  3,15A Fusible: T3, 15AL 250V
Consommation maximum	12 W
Spécifications Générales	DVD Zone 2 Système de couleur : PAL / NTSC. Contrôle parental Fonction anti-choc
Conditions d'utilisation	Température : 0°~+45° C
Dimensions (L x H x P)	220 x 45 x 175 mm
Poids	0,7 Kg

consignes d'usage

LISEZ ATTENTIVEMENT CES INSTRUCTIONS AVANT D'UTILISER L'APPAREIL ET CONSERVEZ LES POUR POUVOIR VOUS Y REPORTER ULTÉRIEUREMENT.

Consignes de sécurité



ATTENTION : POUR RÉDUIRE LES RISQUES D'INCENDIE OU DE CHOC ÉLECTRIQUE, N'OUVREZ PAS LE COUVERCLE OU LE PANNEAU ARRIÈRE.

Aucune pièce de cet appareil ne peut être réparée ou remplacée par l'utilisateur. Confiez les réparations et l'entretien exclusivement à un personnel qualifié. Tout démontage de l'appareil entraînera l'annulation de la garantie.



Le symbole de l'éclair dans un triangle équilatéral attire l'attention de l'utilisateur sur la présence, dans le boîtier de l'appareil, d'une tension élevée, non isolée, dont l'amplitude pourrait être suffisante pour constituer un risque de décharge électrique sur les personnes.



Le point d'exclamation inscrit dans un triangle équilatéral attire l'attention de l'utilisateur sur la présence de consignes de sécurité importantes de fonctionnement ou de maintenance (entretien courant) dans la notice accompagnant l'appareil.

ATTENTION : NE DÉMONTÉZ PAS ET N'ESSAYEZ PAS D'OUVRIR VOTRE APPAREIL CAR L'OUVERTURE ET LE RETRAIT DU BOÎTIER POURRAIENT VOUS EXPOSER A DES TENSIONS DANGEREUSES ET A D'AUTRES DANGERS. CONSULTEZ VOTRE CENTRE DE SERVICES APRÈS-VENTE POUR TOUTE DEMANDE DE RÉPARATION OU DE REMPLACEMENT DE PIÈCE.

ATTENTION : AFIN D'ÉVITER TOUT RISQUE D'ÉLECTROCUTION, VEUILLEZ INSÉRER CORRECTEMENT LA FICHE DANS LA PRISE MURALE.

- Cet appareil est destiné à un usage domestique uniquement. N'utilisez l'appareil que comme indiqué dans ce mode d'emploi.
- Avant de brancher votre appareil, assurez-vous que la tension électrique de votre domicile correspond à celle indiquée sur la plaque signalétique de l'appareil.
- Branchez votre appareil sur une prise secteur facilement accessible.
- Lorsque vous débranchez le câble d'alimentation, tirez-le toujours au niveau de l'adaptateur, ne tirez pas sur le câble lui-même.
- Veillez à ce que le cordon d'alimentation ne puisse être écrasé ou coincé, en particulier au niveau des fiches, des prises de courant et au point de raccordement de l'appareil.
- Veillez à positionner le cordon d'alimentation de telle sorte qu'il soit impossible de marcher ou de trébucher dessus.
- Veillez à débrancher l'appareil de la prise de courant en cas d'orage ou de non utilisation prolongée.



Format de lecture des DVD
Cet appareil ne prend en charge que les disques DVD de zone 2

APPAREIL A LASER
DE CLASSE 1

MISE EN GARDE :
DES RADIATIONS DE LASER INVISIBLES PEUVENT
S'ÉCHAPPER QUAND L'APPAREIL EST DÉMONTÉ
ET QUE LES DISPOSITIFS DE SÉCURITÉ SONT
NEUTRALISÉS.
ÉVITEZ DE VOUS EXPOSER AUX FAISCEAUX.



Ce produit contient un dispositif émettant un laser de faible puissance.

- Si votre appareil fonctionne de manière inhabituelle, et particulièrement s'il émet des sons ou des odeurs qui vous paraissent anormaux, débranchez-le immédiatement et faites-le examiner par un réparateur qualifié.
- lorsque du liquide a été renversé ou des objets ont été insérés dans l'appareil,
- si l'appareil a été exposé à la pluie ou à l'humidité,
- si l'appareil ne fonctionne pas normalement,
- si l'appareil est tombé ou qu'il a été endommagé de quelque façon que ce soit.

Si le câble d'alimentation est endommagé, il doit être remplacé par votre revendeur, son service après-vente ou une personne de qualification similaire afin d'éviter un danger. Une maintenance est nécessaire dans les cas suivants :

- lorsque l'adaptateur ou le câble d'alimentation sont endommagés,

Installation

N'exposez pas l'appareil à la lumière directe du soleil et tenez-le éloigné des sources de chaleur, telles que des radiateurs, des appareils de chauffage, des fours ou autres appareils (incluant les amplificateurs) produisant de la chaleur.

Ne placez pas sur l'appareil des sources de flammes nues, telles que des bougies allumées, et ne placez pas d'objet contenant un liquide (un vase, par exemple) sur l'unité ou les haut-parleurs.

L'appareil ne doit pas être exposé à des éclaboussures.

Ne placez pas d'objets remplis d'eau, tels que des vases, sur l'appareil. N'utilisez jamais cet appareil près de l'eau, par exemple près d'une

Cet appareil ne doit pas être utilisé par des enfants sans surveillance. Veillez à ce que les enfants ne jouent pas avec l'appareil.

N'utilisez jamais d'objets pointus pour accéder à l'intérieur de l'appareil ou des haut-parleurs.

baignoire, d'un évier, dans un sous-sol humide, près d'une piscine ou de toute autre source d'humidité.

Veillez à ce qu'aucun objet ne tombe et qu'aucun liquide ne coule à l'intérieur de l'appareil par les ouvertures de ventilation.

Ne posez pas l'appareil sur un chariot, un support, un trépied, une console ou une table instable. L'appareil pourrait tomber et risquer de blesser un enfant ou un adulte, et le lecteur pourrait être sérieusement endommagé. Utilisez seulement les chariots, supports, trépieds, consoles et tables spécifiés par votre magasin revendeur.

N'exposez pas cet appareil à des températures élevées (par exemple, ne le laissez pas à l'intérieur d'un véhicule lorsqu'il fait chaud). Cela pourrait provoquer des dysfonctionnements ou abîmer le produit. Veillez à maintenir l'appareil et l'adaptateur secteur éloignés des surfaces chaudes.

Espace de ventilation

Utilisez cet appareil uniquement dans des climats modérés. Évitez les climats tropicaux et particulièrement humides.

Laissez toujours un espace de ventilation suffisant autour de l'appareil. Ne placez aucun objet à moins de 5 cm autour de l'appareil.

Condensation

La condensation peut se former à l'intérieur du lecteur s'il est transporté d'un endroit chaud vers l'extérieur, ou si la température de la pièce augmente rapidement. Bien que la condensation ne peut endommager le lecteur, elle peut entraver

Veillez ne pas exposer l'appareil ou son adaptateur secteur à la lumière directe du soleil et à la poussière ou à des vibrations.

Cet appareil doit être placé dans un endroit et dans une position qui ne nuit pas à sa bonne ventilation. Par exemple, ne placez pas l'appareil sur un lit, un canapé ou tout autre objet qui pourrait obstruer les orifices d'aération. Ne le placez pas dans un meuble fermé (tel qu'une bibliothèque ou un placard) qui empêcherait l'air de circuler par les orifices prévus à cet effet.

ses performances temporairement. Laissez le lecteur s'adapter à la température ambiante pendant environ une heure avant de le mettre en marche.

Recyclage de la pile et de la batterie



Cet appareil contient une batterie lithium interne susceptible d'exploser ou de libérer des produits chimiques dangereux. Pour réduire le risque d'incendie ou de brûlure, ne jamais démonter, écraser, percer la batterie.

Ne jetez pas la pile ou la batterie avec les ordures ménagères. Afin de préserver l'environnement,

débarrassez-vous de la pile ou de la batterie conformément aux réglementations en vigueur.

- Déposez-les dans votre conteneur à piles le plus proche ou rapportez-la dans votre magasin.
- Ne rechargez jamais la pile non-rechargeable, ne démontez pas la pile, ne la jetez pas dans un feu.
- Ne l'exposez pas à des températures élevées ou à la lumière directe du soleil.
- Ne l'incinérerez pas.

b branchements

Alimentation du lecteur DVD

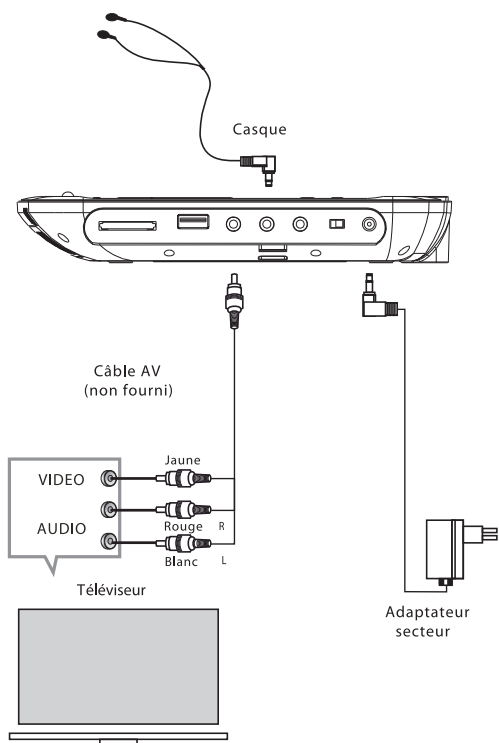

Le lecteur DVD peut être alimenté par secteur, grâce à l'adaptateur secteur fourni.

Avant de brancher votre appareil, assurez-vous que la tension électrique de votre domicile correspond à celle indiquée sur la plaque signalétique et que la fiche du câble est adaptée à la prise de courant.

Branchez une extrémité du câble d'alimentation sur le connecteur d'alimentation situé sur le lecteur DVD. Puis branchez l'autre extrémité sur une prise murale, comme indiqué sur l'illustration ci-contre. Réglez l'interrupteur ON / OFF de l'appareil en position ON (marche).

Si vous utilisez un adaptateur pour allume-cigare pour alimenter l'appareil, branchez la fiche de l'adaptateur sur la prise d'entrée DC IN 9-12V de l'appareil puis branchez l'autre extrémité sur la prise d'allume-cigare de la voiture

- L'adaptateur pour allume-cigare ne peut pas être utilisé pour recharger la batterie.
- L'adaptateur pour allume-cigare est disponible uniquement si l'alimentation de la voiture est sur 12 V.
- Ne branchez l'adaptateur allume-cigare que lorsque le véhicule est déjà démarré.

Autonomie et temps de recharge de la batterie

CHARGE

Votre appareil est équipé d'une batterie rechargeable Lithium intégrée. Veillez à charger la batterie intégrée pendant deux à trois heures minimum avant la première utilisation.

- Connectez le lecteur DVD à une prise d'alimentation secteur.
- L'indicateur de charge s'allume en orange, et devient vert lorsque la charge est complète.

AUTONOMIE

- Deux heures environ sont nécessaires pour charger la batterie complètement.
- La batterie entièrement chargée peut fonctionner au maximum de sa puissance pendant 2 heures.
- Vérifiez que la batterie est entièrement chargée et déchargée pendant les trois premières utilisations

Branchement sur un téléviseur

Pour regarder un film directement sur votre téléviseur, vous devez raccorder votre lecteur DVD à un téléviseur à l'aide d'un câble audio/vidéo (non fourni), en prenant garde de bien respecter les couleurs des prises.

Branchement d'un casque audio

Pour une écoute discrète, utilisez des écouteurs munis d'un cordon jack stéréo de 3,5 mm en branchant la fiche des écouteurs (non fournis) dans la prise casque située sur la droite de l'appareil. Quand les écouteurs sont connectés, les enceintes ne produisent aucun son. Avant de brancher ou débrancher les écouteurs, veillez à diminuer le volume.

Il est recommandé d'utiliser des écouteurs avec votre lecteur portable présentant les caractéristiques suivantes :

- Impédance d'entrée : 8 Ohms, 2x2W
- Bande passante : 20 Hz – 20 KHz



Afin d'éviter les dommages auditifs éventuels, ne pas écouter à un niveau sonore élevé pendant une longue durée.



Pour votre sécurité, n'utilisez pas les écouteurs lorsque que vous conduisez.

utilisation de la fonction DVD

Allumer / Éteindre l'appareil

1. Allumez le lecteur à l'aide de l'interrupteur ON (MARCHE) / OFF (ARRÊT) situé à la droite de l'appareil.
2. Pour éteindre le lecteur, placez l'interrupteur ON (MARCHE) / OFF (ARRÊT) en position OFF.

Lire un DVD original

1. Appuyez sur le bouton OPEN pour ouvrir le couvercle du compartiment à disque.
2. Introduisez un disque dans le lecteur, face imprimée vers le haut.
3. Refermez le couvercle.
4. La lecture du disque débute, un menu de sélection apparaît sur l'écran du téléviseur. Il est possible, avec certains disques, que la lecture démarre directement.
5. Sélectionnez dans le menu proposé l'option de votre choix (langue, chapitre...), puis confirmez en appuyant sur la touche ENTER de la télécommande ou de l'appareil pour démarrer la lecture.
6. Appuyez sur les touches ◀◀ et ▶▶ pour atteindre la piste précédente ou la piste suivante.
7. Appuyez sur les touches ◀ et ▶ pour augmenter la vitesse de lecture (x2, x4, x8, x16, x32).
8. En cours de lecture, appuyez sur la touche MENU pour accéder au menu racine du disque, ou sur la touche SETUP pour accéder aux menus de configuration du lecteur.

Lire un CD ou un DVD contenant des fichiers MPEG-4 / JPEG

Votre lecteur DVD portable peut lire les fichiers audio au format MP3 ou AC3, les fichiers vidéo aux formats Xvid et les fichiers images au format JPEG.

1. Appuyez sur le bouton OPEN pour ouvrir le couvercle du compartiment à disque.
2. Introduisez un disque dans le lecteur, face imprimée vers le haut.
3. Refermez le couvercle.
4. L'appareil lit automatiquement les informations enregistrées sur le support et vous affiche le répertoire du contenu sur l'écran du téléviseur.

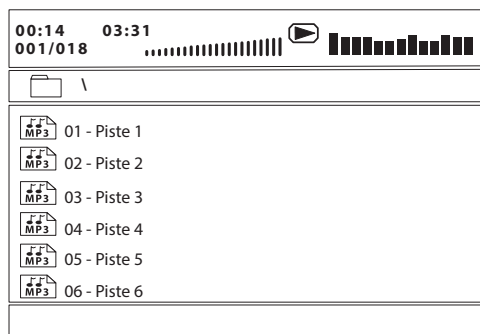

5. Appuyez sur les touches de navigation ▲ ou ▼ pour sélectionner le dossier que vous souhaitez écouter ou visionner.
6. Appuyez sur le bouton ▶|| (Lecture/Pause) ou sur la touche ENTER pour confirmer votre sélection.
7. A présent, sélectionnez la piste ou le dossier de votre choix à l'aide des touches de navigation ▲ ou ▼ puis appuyez sur le bouton ▶|| (Lecture/Pause) ou sur la touche ENTER pour débiter la lecture.
8. Au terme de la lecture, la piste ou la photo suivante s'affiche automatiquement.
9. A tout moment, vous pouvez appuyer sur les touches ◀◀ et ▶▶ pour atteindre la piste précédente ou la piste suivante. Appuyez sur les touches ◀ et ▶ pour augmenter la vitesse de lecture (x2, x4, x8, x16, x32).
10. Lorsque vous visionnez une photo au format JPEG, appuyez sur la touche ■ (Arrêt) pour afficher toutes les vignettes photos. Sélectionnez une vignette à l'aide des touches de navigation ◀/▶/▼/▲, puis appuyez sur le bouton ▶|| (Lecture/Pause) ou sur la touche ENTER pour afficher la photo en plein écran.
11. Vous pouvez également sélectionner SLIDE SHOW pour débiter un diaporama, ou MENU pour consulter les fonctions disponibles dans ce mode.
12. Appuyez sur la touche MENU pour revenir à la racine du disque.

Arrêter la lecture

La touche ■ (Arrêt) permet d'arrêter la lecture de deux manières :

1. Appuyez une fois sur la touche ■ (Arrêt). Le lecteur conserve en mémoire la position de l'arrêt et l'affichage sur écran indique que la lecture est suspendue. Appuyez sur le bouton ▶|| (Lecture/Pause) pour reprendre la lecture.
2. Appuyez deux fois sur la touche ■ (Arrêt) pour un arrêt complet de la lecture du disque. L'affichage sur écran indique que l'appareil est à l'arrêt.

Effectuer un Zoom sur l'image

En mode VIDEO, vous pouvez, en appuyant sur la touche ZOOM, agrandir (x2, x3, x4) ou diminuer (x1/2, x1/3, x1/4) la taille de l'image, et vous déplacer dans celle-ci à l'aide des touches fléchées ◀/▶/▼/▲. En mode JPEG, lorsque l'image est en taille réelle, vous pouvez changer l'orientation de l'image en utilisant les touches fléchées ◀/▶/▼/▲.

Effectuer une recherche par heure ou par numéro de chapitre/titre

1. Appuyez sur la touche SEARCH de votre télécommande.
2. Utilisez les touches fléchées, puis les touches numériques, pour saisir le numéro de chapitre ou le moment à partir duquel vous souhaitez débiter la lecture.
3. Appuyez ensuite sur la touche ENTER de la télécommande ou de l'appareil. La lecture commence automatiquement à partir du point que vous avez sélectionné.

Sélectionner la langue audio

Vous pouvez sélectionner la langue audio lors de la lecture d'un DVD.

Appuyez plusieurs fois sur la touche AUDIO de la télécommande pour afficher les options de langue. Si le canal audio est indisponible, le canal par défaut est utilisé.



Certains DVD ne permettent pas de modifier la langue audio. Appuyez sur la touche MENU de votre télécommande pour accéder aux menus du disque.

Définir un ordre de répétition

Appuyez sur la touche REPEAT de la télécommande pour définir un ordre de répétition :

Afficher des informations de lecture

Des informations supplémentaires au sujet de la piste en cours de visualisation peuvent être consultées (numéro de la piste, durée écoulée, ordre de répétition). Appuyez sur la touche INFO pour y accéder.

Créer une liste de lecture

Cette fonction permet de programmer l'ordre de lecture des titres et chapitres des DVD et CD audio.

AVEC UN DVD

1. Lorsque le disque est à l'arrêt, appuyez sur la touche PROGRAM. La fenêtre suivante s'affiche à l'écran :

1	Ti:	CH:	6	Ti:	CH:
2	Ti:	CH:	7	Ti:	CH:
3	Ti:	CH:	8	Ti:	CH:
4	Ti:	CH:	9	Ti:	CH:
5	Ti:	CH:	10	Ti:	CH:
SORTIR			▶▶		

2. Appuyez une fois sur ENTER, puis saisissez le numéro du titre de votre choix puis le numéro du chapitre.
3. Répétez cette opération autant de fois que nécessaire.
4. Pour annuler la programmation, positionnez le curseur sur SORTIR, puis appuyez sur la touche ENTER de la télécommande ou du lecteur.
5. Pour débiter la lecture, positionnez le curseur sur LECTURE, puis appuyez sur la touche ENTER de la télécommande ou du lecteur.

6. Pour naviguer dans votre liste de lecture, utilisez les touches ◀◀ et ▶▶ pour atteindre la piste précédente ou la piste suivante.
7. Appuyez deux fois sur la touche ■ (Arrêt) pour un arrêt complet de la lecture de la programmation.

AVEC UN CD AUDIO OU UN DVD CONTENANT DES FICHIERS MPEG-4 / JPEG

1. Appuyez sur la touche PROGRAM.
2. A l'aide des touches fléchées ▼/▲ et des touches numériques, sélectionnez la première piste de votre liste de lecture.
3. Répétez cette opération autant de fois que nécessaire.
4. Pour annuler la programmation, positionnez le curseur sur SORTIR, puis appuyez sur la touche ENTER de la télécommande ou du lecteur.
5. Pour débiter la lecture, positionnez le curseur sur LECTURE, puis appuyez sur la touche ENTER de la télécommande ou du lecteur.
6. Pour naviguer dans votre liste de lecture, utilisez les touches ◀◀ et ▶▶ pour atteindre la piste précédente ou la piste suivante.
7. Appuyez deux fois sur la touche ■ (Arrêt) pour un arrêt complet de la lecture de la programmation.

Lire un CD audio

Si aucun disque n'est chargé dans le compartiment ou si le disque est placé à l'envers, l'écran affichera la mention PAS DE DISQUE.

- Lire un CD audio
 1. Appuyez sur le bouton OPEN pour ouvrir le couvercle du compartiment à disque.
 2. Introduisez un disque dans le lecteur, face imprimée vers le haut.
 3. Refermez le couvercle.
 4. La lecture du disque débute automatiquement par la piste 1.
 5. Appuyez sur les touches ◀◀ et ▶▶ pour atteindre la piste précédente ou la piste suivante.
 6. Appuyez sur les touches ◀◀ et ▶▶ pour augmenter la vitesse de lecture (x2, x4, x8, x16, x32).
 7. Appuyez deux fois sur la touche ■ (Arrêt) pour un arrêt complet de la lecture du disque.
- Lire des fichiers MP3
 1. Appuyez sur le bouton OPEN pour ouvrir le couvercle du compartiment à disque.
 2. Introduisez un disque dans le lecteur, face imprimée vers le haut.
 3. Refermez le couvercle.
 4. La lecture du disque débute automatiquement par la piste 1 du premier dossier.
 5. Appuyez sur les touches ◀◀ et ▶▶ pour atteindre la piste précédente ou la piste suivante.
 6. Appuyez sur les touches ◀◀ et ▶▶ pour augmenter la vitesse de lecture (x2, x4, x8, x16, x32).
 7. Appuyez deux fois sur la touche ■ (Arrêt) pour un arrêt complet de la lecture du disque.

menus de configuration

- Appuyez sur la touche SETUP (Réglages) pour entrer dans le menu de configuration.
- Utilisez les touches fléchées ◀▶ pour sélectionner un sous-menu, puis appuyez sur la touche ▼ pour confirmer.
- Utilisez les touches fléchées ▼/▲ pour sélectionner les paramètres que vous souhaitez modifier, puis appuyez sur la touche ▶ pour confirmer. Effectuez les réglages de votre choix, et appuyez sur la touche ENTER après chaque réglage pour le mémoriser.
- Appuyez sur ◀ pour revenir au menu précédent.
- Appuyez à nouveau sur la touche SETUP (Réglages) pour sortir du menu de configuration.

Configuration Système

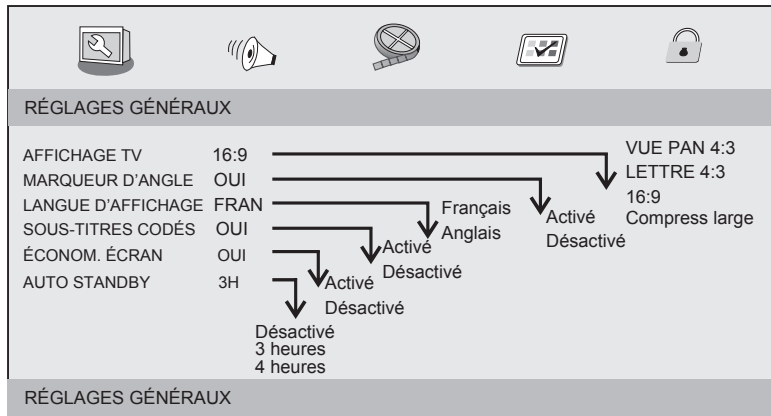

AFFICHAGE TV

Cette option vous permet de sélectionner le format d'image désiré : Vue pan 4 :3, Lettre 4 :3, 16 :9, ou Compress. large.

MARQUEUR D'ANGLE

Lorsque cette option est activée (et que le DVD le permet), une icône s'affiche dans le coin supérieur droit pour vous signaler que la scène a été filmée sous plusieurs angles de vue.

LANGUE D'AFFICHAGE

Cette option vous permet de sélectionner la langue d'affichage du menu : français ou anglais.

SOUS-TITRES CODES

Cette option vous permet d'activer ou de désactiver les sous-titres.

ECONOM. ECRAN

Cette option vous permet d'activer ou de désactiver la mise en veille de votre écran lorsque le lecteur n'est pas utilisé pendant un certain laps de temps.

Lorsque cette fonction est activée, un logo DVD se déplace à l'écran lorsque la lecture est à l'arrêt ou lors de l'affichage d'une image statique pendant quelques instants. L'économiseur d'écran permet d'éviter l'affichage prolongé d'une image statique sur l'écran LCD, ce qui risquerait de l'abîmer.

AUTO STANDBY

Cette option vous permet de définir un délai d'extinction automatique de votre appareil (3 heures ou 4 heures), lorsque celui-ci n'est pas sollicité. Vous avez également la possibilité de désactiver cette mise en veille automatique.

Configuration Audio

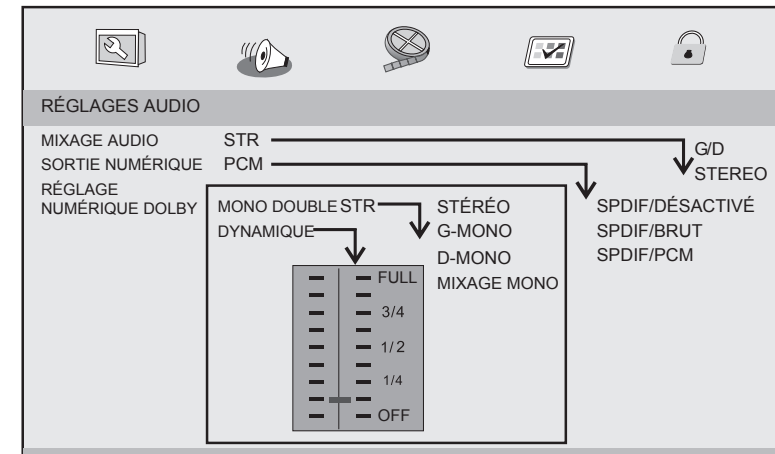

MIXAGE AUDIO

Cette option vous permet de paramétrer la sortie stéréo analogique du lecteur.

- G/D : Sélectionnez ce réglage si votre lecteur est connecté à un amplificateur compatible avec Dolby Pro Logic.
- STEREO : Sélectionnez ce réglage pour obtenir un signal stéréo sur votre lecteur DVD.

SORTIE NUMÉRIQUE

Cette option vous permet de sélectionner le mode de sortie audio numérique.

- SPDIF/Désactivé : Sélectionnez ce réglage pour désactiver la sortie numérique.
- SPDIF/ RAW : Sélectionnez ce réglage pour obtenir du son multicanal.
- PCM : Sélectionnez ce réglage pour obtenir du son en stéréo.

RÉGLAGE NUMÉRIQUE DOLBY

- Mono double
 - Stéréo : Diffuse le son en stéréo
 - G - Mono : Diffuse le canal gauche uniquement
 - D - Mono : Diffuse le canal droit uniquement
 - Mixage Mono : Diffuse un son mono sur les canaux gauche et droit.
- Dynamique
 - Cette option vous permet de compresser la dynamique d'un signal audio et de minimiser ainsi les variations de volume trop importantes.

Réglage Vidéo

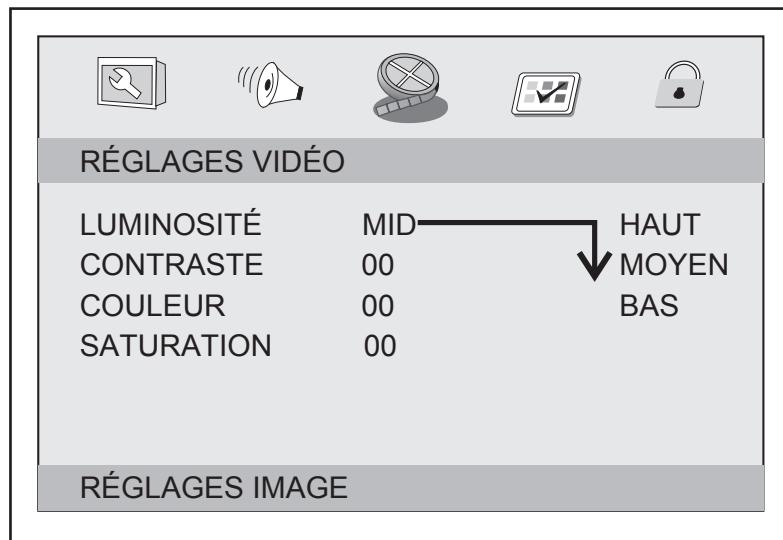

Ce menu vous permet d'accéder aux 4 sous-menus suivants :

LUMINOSITÉ

Cette option règle la luminosité de l'image. Si vous augmentez la luminosité, les parties foncées de l'image sont éclaircies. Si vous diminuez la luminosité, vous ajoutez plus d'obscurité aux zones pâles de l'image.

CONTRASTE

Cette option règle le niveau de blanc de l'image. Augmentez le contraste pour ajuster les secteurs blancs de l'image ou diminuez le contraste pour ajuster les secteurs noirs de l'image.

COULEUR

Cette option règle la balance des couleurs entre le rouge et le vert.

SATURATION

Cette option vous permet d'ajuster l'intensité des couleurs. Plus vous augmentez la saturation plus les couleurs de l'image sont intenses. Au contraire, si vous diminuez la saturation, les couleurs seront moins intenses.

Réglage Préférences

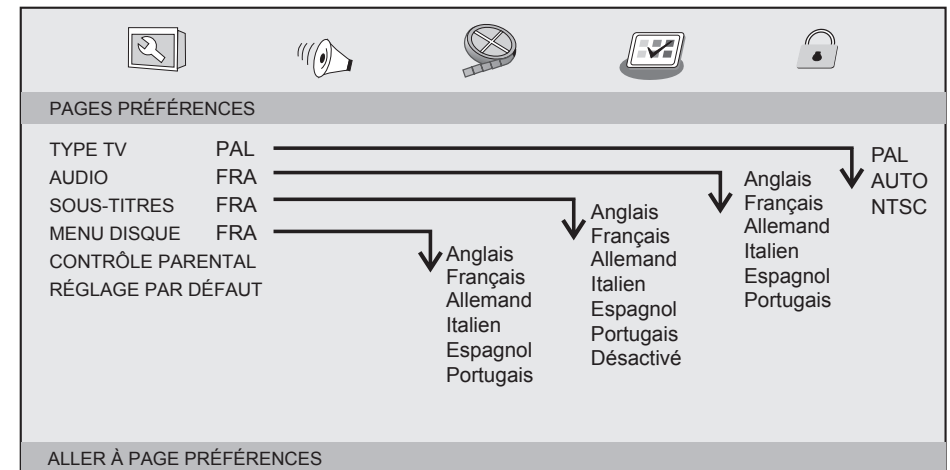

TYPE TV

Cette option vous permet de sélectionner le système couleur correspondant à votre téléviseur lorsque le lecteur DVD est relié à celui-ci : Pal ou NTSC. Sélectionnez Auto pour que le lecteur détecte automatiquement le système couleur.

AUDIO

Cette option vous permet de choisir la langue audio par défaut pour les disques DVD.

Les langues audio disponibles dépendent de chaque disque.

Vous pouvez également changer la langue audio pendant la lecture à l'aide de la touche AUDIO.

SOUS-TITRES

Cette option vous permet de choisir la langue de sous-titrage par défaut souhaitée. Les langues de sous-titrage disponibles dépendent de chaque disque DVD. Vous pouvez également changer la langue de sous-titrage lors de la lecture en appuyant sur la touche SUBTITLE.

MENU DISQUE

Cette option vous permet de régler la langue du menu des disques DVD.

CONTRÔLE PARENTAL

Certains DVD sont codés en fonction de leur contenu. Cette option vous permet de régler l'âge minimum requis pour visionner ce type de DVD. Ainsi en fonction du niveau de verrouillage parental sélectionné, la lecture du disque ou de certaines scènes violentes pourront être interdites aux enfants et accessibles uniquement avec le mot de passe. Saisissez donc le mot de passe à l'aide du pavé numérique de la télécommande et appuyez sur la touche ENTER. Le mot de passe par défaut est 1369.

Reportez-vous ensuite à la section « 5. Réglages mot de passe » en page suivante pour activer la saisie du mot de passe.

RÉGLAGE PAR DÉFAUT

Cette option vous permet de rétablir tous les réglages d'usine par défaut.

Réglage Mot de passe

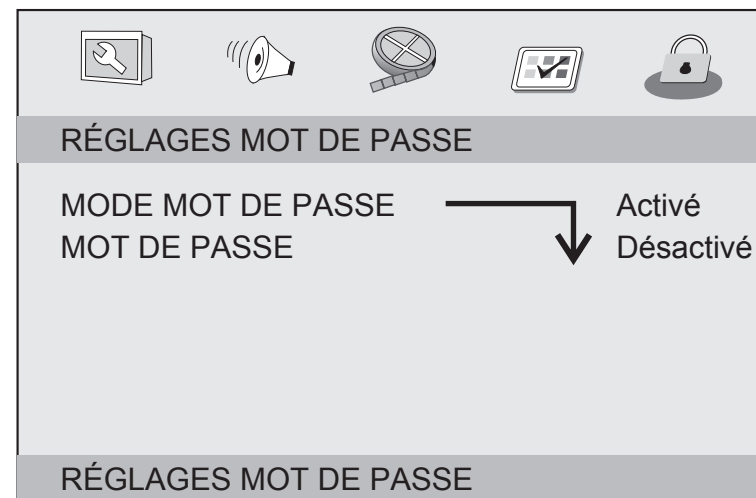

MODE MOT DE PASSE

Cette option vous permet d'activer ou de désactiver la saisie du mot de passe pour la lecture de certains disques.

MOT DE PASSE

Toutes les options du contrôle parental sont protégées par un mot de passe. Cette option vous permet de changer le mot de passe.

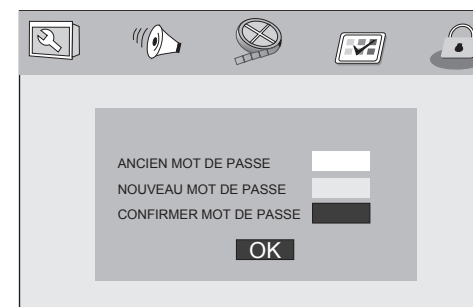

- Ancien mot de passe

Entrez l'ancien mot de passe à l'aide du pavé numérique. Le mot de passe par défaut est le 1369. Après saisie de l'ancien mot de passe, le curseur passe automatiquement à la case suivante.

- Nouveau mot de passe

Entrez un nouveau mot de passe à 4 chiffres à l'aide du pavé numérique. Le curseur passe automatiquement à la case suivante.

- Confirmer mot de passe

Entrez une seconde fois le nouveau mot de passe à 4 chiffres à l'aide du pavé numérique. Le curseur passe automatiquement à la case suivante OK. Appuyez sur la touche ENTER de la télécommande

Note : Si le mot de passe est modifié, le code parental sera également modifié.

Le mot de passe par défaut 1369 sera toujours actif même après changement du mot de passe.

utilisation de la fonction Tuner



La réception TNT portable n'est possible que dans les zones où le signal est puissant, à proximité d'un émetteur (dans un rayon de moins de vingt kilomètres). Les obstacles naturels et artificiels (murs, arbres, voitures...) empêchent la diffusion correcte des ondes TV.

A l'intérieur d'un bâtiment, le niveau de signal est généralement faible. Nous vous conseillons donc de relier l'appareil à une prise d'antenne murale pour bénéficier d'une réception TNT optimale.

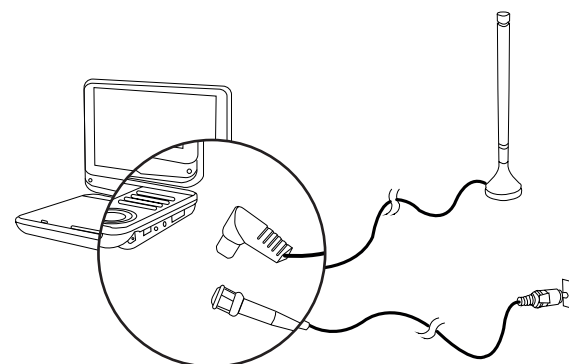

Pour visionner les programmes de télévision, connectez l'antenne mobile fournie, ou raccordez le lecteur à une prise d'antenne de votre domicile.



Pour optimiser la réception, nous vous conseillons de privilégier le raccordement à une prise d'antenne de votre domicile.

Première mise en service

1. Allumez le lecteur à l'aide de l'interrupteur ON (MARCHE)/OFF (ARRÊT) situé à droite de l'appareil.
2. Appuyez sur la touche SOURCE de la télécommande pour sélectionner la source Tuner. Lors de la première utilisation, ou après une réinitialisation de l'appareil, la fenêtre suivante apparaît à l'écran :

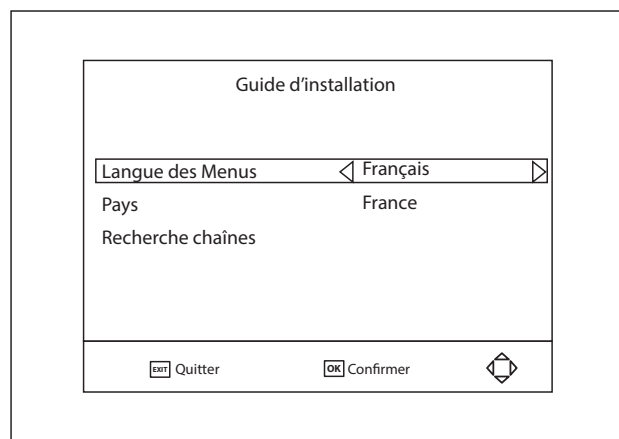

3. Sélectionnez l'option **Langue des menus**, puis utilisez les touches ◀ et ▶ pour sélectionner une langue.
4. Sélectionnez l'option **Pays**, puis utilisez les touches ◀ et ▶ pour sélectionner votre pays de résidence.
5. Sélectionnez l'option **Recherche chaînes**, puis utilisez la touche ▶ ou la touche ENTER pour lancer la recherche automatique des chaînes.
6. Le lecteur trouve automatiquement les chaînes de télévision et les stations de radio et les mémorise pour vous.

MENU CHAÎNE

Ce menu permet d'organiser la liste des chaînes, et d'afficher les informations liées aux différents programmes.

Pour accéder au menu **Chaîne**, appuyez sur la touche SETUP de la télécommande, puis appuyez une fois sur la touche ▶. Le menu suivant apparaît à l'écran :

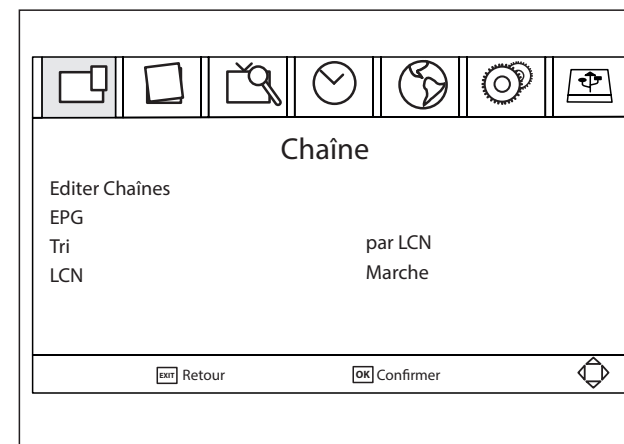

- Utilisez les touches ▶/◀/▼/▲ pour vous déplacer dans les menus.
- Sélectionnez une option et appuyez sur la touche ENTER pour confirmer votre choix.

ÉDITER CHAÎNES

Le menu **Éditer Chaînes** permet de gérer la liste des chaînes de télévision et des stations de radio.

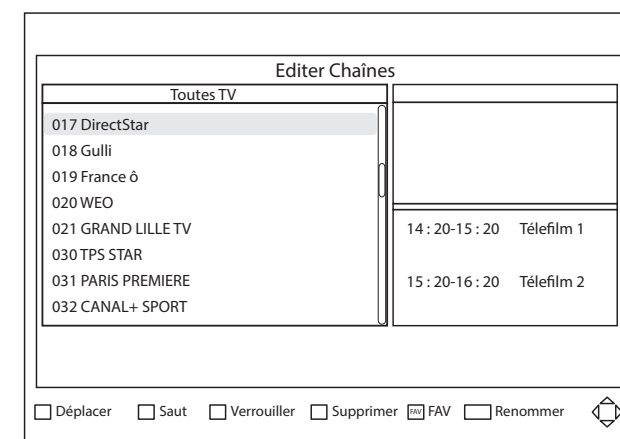

Pour alterner entre les chaînes de télévision et les stations de radio, utilisez les touches ◀ et ▶.

Le menu **Éditer Chaînes** vous permet d'effectuer les opérations suivantes :

- naviguer dans la liste des chaînes de télévision ou des stations de radio,
- déplacer des chaînes de télévision ou des stations de radio dans la liste,
- masquer des chaînes de télévision ou des stations de radio,
- ajouter un code de verrouillage à certaines chaînes de télévision ou certaines stations de radio,
- supprimer des chaînes de télévision ou des stations de radio,
- définir une liste de favoris parmi les chaînes de télévision et les stations de radio.

Déplacer une chaîne de télévision ou une station de radio dans la liste :

1. Sélectionnez une chaîne ou une station de radio, puis appuyez sur la touche rouge (**Déplacer**).
2. Utilisez les touches ▼ et ▲ pour déplacer la chaîne ou la station de radio dans la liste.
3. Appuyez sur la touche ENTER pour confirmer l'emplacement souhaité.
4. Renouvelez les étapes ci-dessus pour déplacer d'autres chaînes ou stations de radio.

Masquer une chaîne ou une station de radio :

1. Sélectionnez la chaîne ou la station de radio que vous souhaitez masquer, puis appuyez sur la touche verte (**Passer**). L'inscription **Skip** s'affiche à droite de la chaîne ou de la station de radio. Ce programme est alors identifié comme devant être masqué.
2. Renouvelez l'étape précédente pour masquer d'autres programmes.
3. Pour confirmer et sortir du menu, appuyez sur la touche ■ (Arrêt).

Pour annuler un saut de chaîne ou de station de radio, sélectionnez la chaîne ou la station de radio masquée et appuyez de nouveau sur la touche verte (**Passer**).

Ajouter un code de verrouillage à une chaîne ou une station de radio :

Vous pouvez verrouiller des programmes pour en restreindre l'accès.

1. Sélectionnez la chaîne ou la station de radio que vous souhaitez verrouiller, puis appuyez sur la touche jaune (**Verrouiller**).
2. Un symbole de verrou s'affiche à droite de la chaîne ou de la station de radio. Ce programme est alors identifié comme étant verrouillé.
3. Renouvelez l'étape précédente pour sélectionner d'autres programmes à verrouiller. Pour confirmer et sortir du menu, appuyez sur la touche ■ (Arrêt).
4. Pour voir le programme verrouillé, vous devrez saisir le mot de passe par défaut **000000** ou votre dernier mot de passe.

Pour déverrouiller une chaîne ou une station de radio, sélectionnez la chaîne ou la station de radio verrouillée et appuyez de nouveau sur la touche jaune (**Verrouiller**).

Supprimer une chaîne ou une station de radio :

1. Sélectionnez la chaîne ou la station de radio que vous souhaitez supprimer, puis appuyez sur la touche bleue (Supprimer).

2. Le message « Effacer sélection ? » apparaît quelques secondes à l'écran. Le programme sera définitivement supprimé. Appuyez sur la touche ENTER pour confirmer ou appuyez sur la touche EXIT (quitter) pour annuler.
3. Renouvelez l'étape précédente pour sélectionner d'autres programmes à supprimer.

Pour récupérer une chaîne ou une station de radio supprimée, vous devrez relancer une recherche complète de chaînes.

Définir une liste de chaînes ou de stations de radio favorites :

Vous pouvez créer votre liste de chaînes ou de stations de radio favorites.

1. Sélectionnez la chaîne ou la station de radio que vous souhaitez ajouter à votre liste de favoris, puis appuyez sur la touche FAV (favoris) de la télécommande. Par défaut, l'ensemble des chaînes et des stations de radio appartiennent au groupe **Désactiver**. Vous avez la possibilité de les réunir en groupe de favoris (Film, infos Sport ou Musique).
2. Appuyez sur la touche ENTER. Un symbole en forme d'étoile s'affiche à droite de la chaîne ou de la station de radio. Ce programme est alors identifié comme étant un programme favori.
3. Renouvelez l'étape précédente pour ajouter d'autres programmes à la liste des favoris.
4. Pour confirmer et sortir du menu, appuyez sur la touche ■ (Arrêt).

Pour supprimer de la liste des favoris une chaîne ou une station de radio, sélectionnez la chaîne ou la station de radio, puis appuyez de nouveau sur la touche FAV (favoris) de la télécommande et sélectionnez le groupe **Désactiver**.

Renommer une chaîne ou une station de radio :

Vous pouvez renommer une chaîne ou une station de radio.

1. Sélectionnez la chaîne ou la station de radio que vous souhaitez renommer, puis appuyez sur la touche RECALL de la télécommande.
2. Utilisez les touches ►/◄/▼/▲ pour sélectionner les caractères.
3. Appuyez sur la touche ENTER pour les confirmer.
4. Utilisez les touches suivantes :
 - **Maj. Off** : pour passer des minuscules aux majuscules et inversement.
 - **Retour** : pour effacer un caractère.
 - **OK** : pour enregistrer le nouveau nom du fichier.
 - **Annuler** : pour sortir de ce menu sans enregistrer.

• GUIDE DES PROGRAMMES (EPG)

Certaines chaînes fournissent des informations sur le programme en cours et les suivants.

Ces informations sont automatiquement mises à jour.

Si les chaînes ne proposent pas d'informations sur les programmes, la page de l'EPG sera vierge.

Sélectionnez EPG dans le **menu Chaîne**, ou appuyez directement sur la touche EPG de la télécommande pour accéder au guide électronique des programmes.

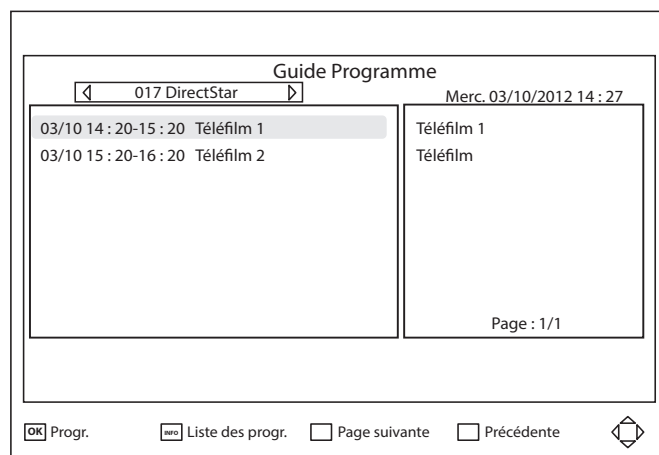

Utilisez les touches ▼ et ▲ pour sélectionner un programme dans la liste. Les informations sur le programme sélectionné s'affichent à droite de l'écran.

Si plusieurs pages d'informations sont disponibles, appuyez sur la touche rouge pour passer à la page suivante et la touche verte pour revenir à la page précédente.



A partir du guide électronique des programmes, vous avez la possibilité de programmer un enregistrement, de consulter et d'éditer la liste des programmations. Pour plus d'informations, consultez la rubrique **Effectuer un enregistrement**.

TRI

Vous pouvez classer les chaînes :

- **Par LCN** : classement automatique dans l'ordre imposé par le CSA,
- **Par ONID** : par identifiant du réseau d'origine,
- **Par Nom de Chaîne** : par ordre alphabétique,
- **Par ID service** : par numéro de canal.

• CLASSEMENT AUTOMATIQUE DES CHAÎNES (LCN)

Vous avez la possibilité d'activer ou de désactiver le classement automatique des chaînes. Utilisez les touches ◀ et ▶ pour sélectionner l'option **Marche** ou **Arrêt**.

MENU IMAGE

Ce menu fournit des options pour régler les paramètres vidéo.

Pour accéder au menu **Image**, appuyez sur la touche SETUP de la télécommande, puis appuyez une fois sur la touche ▶. Le menu suivant apparaît à l'écran :

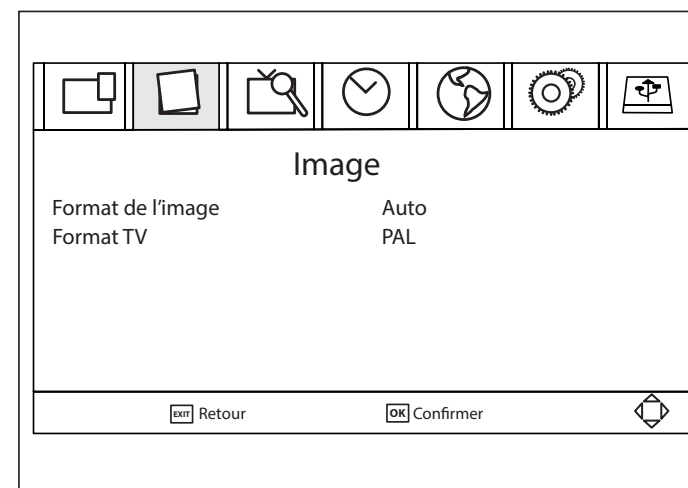

• FORMAT DE L'IMAGE

Sélectionnez un format d'affichage parmi les suivants :

- **AUTO** : l'appareil sélectionne automatiquement le format de l'image.
- **16/9 PILLARBOX** : format adapté aux écrans larges affichant un contenu en 16/9. Des bandes noires apparaissent à droite et à gauche de l'écran.
- **16/9 PAN&SCAN** : affichage de l'image en plein écran.
- **4/3 BOITE AUX LETTRES** : format adapté aux écrans larges affichant un contenu en 4/3. Des bandes noires apparaissent à droite et à gauche de l'écran.
- **4/3 RECADRAGE** : zoom effectué sur le centre de l'écran.
- **4/3 PLEIN ÉCRAN**
- **16/9 ÉCRAN LARGE** : format adapté aux écrans larges 16/9.

• FORMAT TV

Si la vidéo n'apparaît pas correctement, modifiez le réglage. Celui-ci doit correspondre au réglage le plus courant pour la diffusion de la télévision dans votre pays.

Sélectionnez le système TV correspondant à votre système : **NTSC** ou **PAL**. Nous vous conseillons le réglage PAL.

MENU RECHERCHE CHAÎNES

Ce menu fournit des options pour régler les paramètres de recherche des chaînes.

Pour accéder au menu **Recherche chaînes**, appuyez sur la touche SETUP de la télécommande, puis appuyez deux fois sur la touche ►. Le menu suivant apparaît à l'écran :

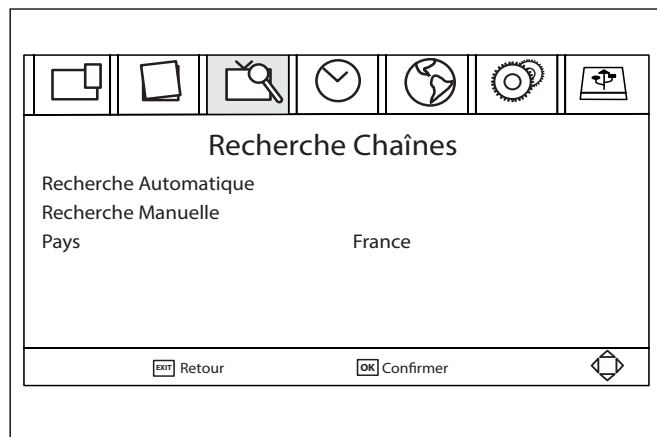

• RECHERCHE AUTOMATIQUE

Cette option permet de rechercher et installer les chaînes automatiquement. Cette opération annule toutes les chaînes déjà enregistrées.

1. Mettez en surbrillance l'option **Recherche automatique**, puis appuyez sur la touche ENTER ou ► pour lancer la recherche automatique.
2. Pour annuler la recherche automatique des chaînes, appuyez sur la touche EXIT (retour).

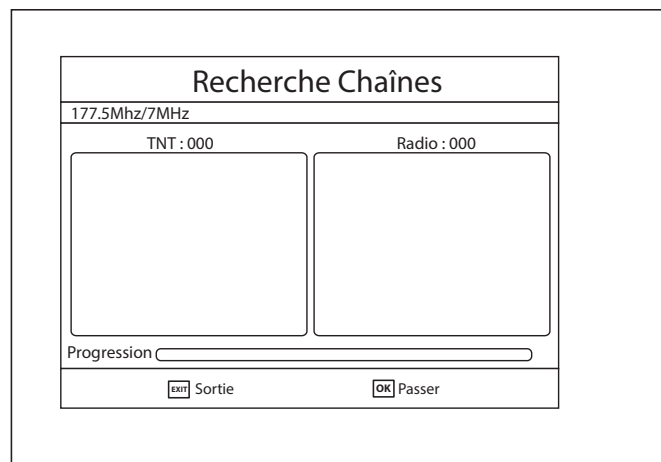

• RECHERCHE MANUELLE

Cette option permet d'installer manuellement les chaînes, ou d'ajouter de nouvelles chaînes sans modifier la liste existante. Pour cela, il est nécessaire de connaître le numéro du canal ou la fréquence en MHz.

1. Mettez en surbrillance l'option Recherche manuelle, puis appuyez sur la touche ENTER ou ► pour lancer la recherche manuelle des chaînes. La fenêtre suivante apparaît à l'écran :

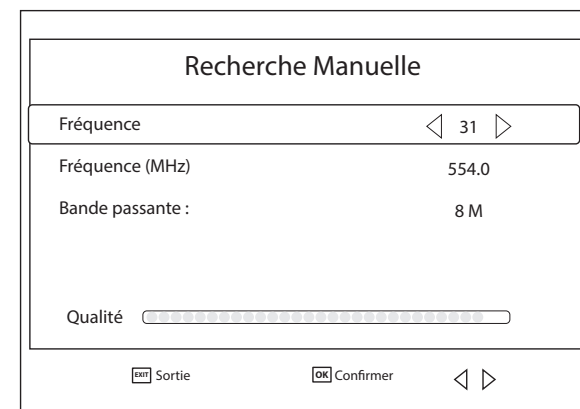

2. Utilisez les touches ◀ et ▶ pour sélectionner le numéro du canal, puis appuyez sur la touche OK pour lancer la recherche des chaînes.
3. Si une chaîne est trouvée, elle est enregistrée et ajoutée à la liste des chaînes.

• PAYS

Sélectionnez votre pays de résidence.

MENU HEURE

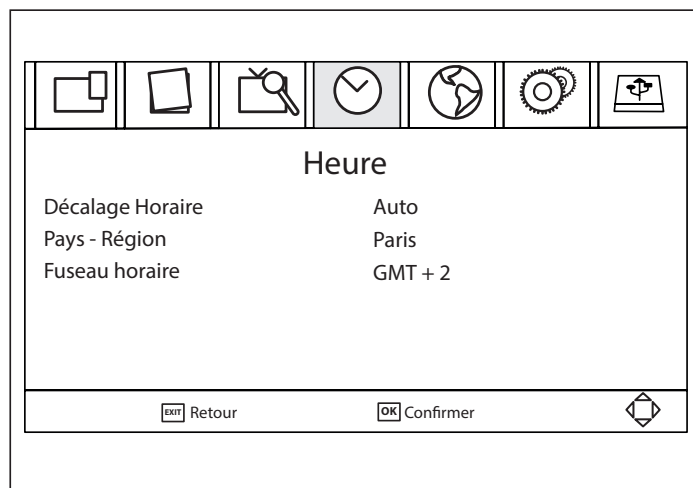

• DÉCALAGE HORAIRE

Vous pouvez activer ou désactiver la mise à niveau automatique du décalage horaire. Si vous connaissez le fuseau horaire GMT (heure du méridien de Greenwich) de votre habitation, réglez le décalage horaire sur **Manuel**.

Dans le cas contraire, réglez le décalage horaire sur **Auto** et laissez le système mettre à niveau le fuseau horaire automatiquement en fonction du flux transporté.

Nous vous conseillons le réglage Auto.

• PAYS - RÉGION

Sélectionnez la ville lorsque l'option **Décalage horaire** est réglée sur **Auto**.

• FUSEAU HORAIRE

Sélectionnez le fuseau horaire lorsque l'option **Décalage horaire** est réglée sur **Manuel**.

MENU OPTIONS

Pour accéder au menu **Options**, appuyez sur la touche SETUP de la télécommande, puis appuyez quatre fois sur la touche ►. Le menu suivant apparaît à l'écran :

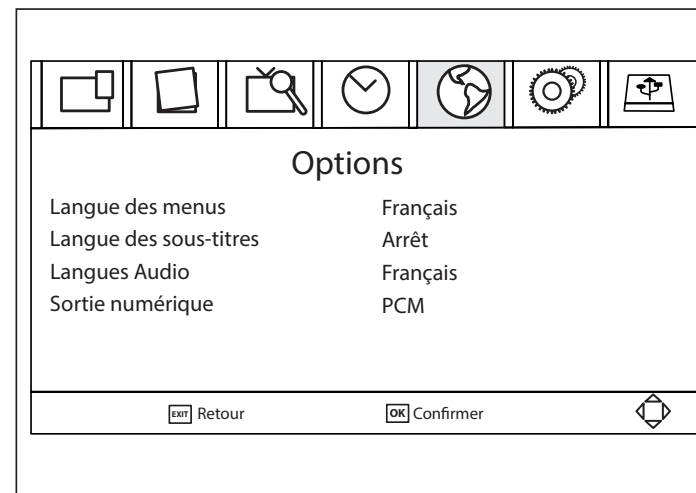

• LANGUE DES MENUS

Sélectionnez la langue des menus affichés à l'écran.

• LANGUE DES SOUS-TITRES

Sélectionnez la langue des sous-titres.

• LANGUE AUDIO

Sélectionnez la langue audio pour regarder les chaînes de télévision. Si la langue n'est pas disponible, c'est la langue de la chaîne par défaut qui sera utilisée.

• SORTIE NUMÉRIQUE

Cette option vous permet de sélectionner le mode de sortie audio numérique.

- Arrêt : Sélectionnez ce réglage pour désactiver la sortie numérique.
- RAW : Sélectionnez ce réglage pour obtenir du son multicanal.
- PCM : Sélectionnez ce réglage pour obtenir du son en stéréo.

MENU SYSTÈME

Ce menu fournit des options pour régler les paramètres du système.

Pour accéder au menu **Système**, appuyez sur la touche SETUP de la télécommande, puis appuyez cinq fois sur la touche ►. Après avoir entré votre mot de passe, le menu suivant apparaît à l'écran :

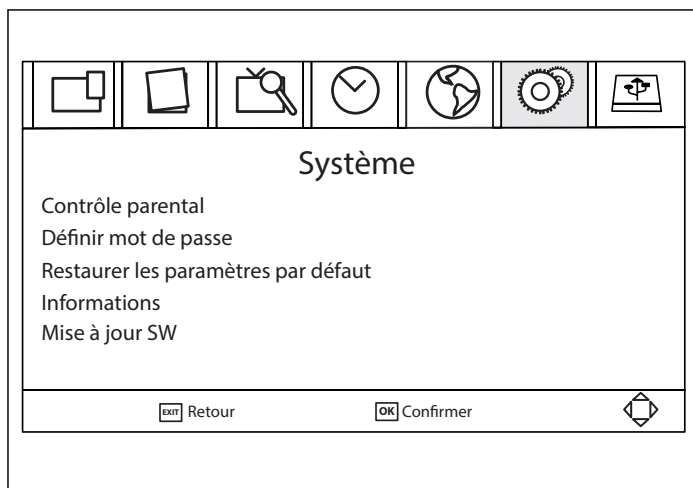

• CONTRÔLE PARENTAL

Cette option vous permet de restreindre l'accès de certains programmes que vous jugez inappropriés pour vos enfants. L'information sur l'âge minimum pour visionner certains programmes est contenue dans le flux de transmission des programmes. Lorsque l'âge sélectionné est inférieur au minimum requis, vous devez entrer le mot de passe pour pouvoir visualiser le programme.

Appuyez sur la touche ► pour entrer dans l'option **Contrôle Parental**, puis utilisez les touches ◀ et ► pour définir un âge limite compris entre 4 et 18 ans, ou pour désactiver cette fonction (Arrêt).

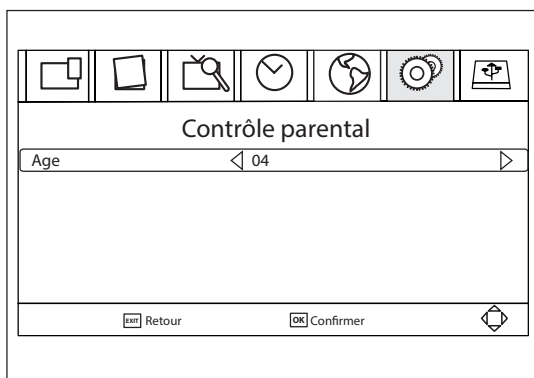

• DÉFINIR MOT DE PASSE

Pour définir ou modifier le mot de passe pour les programmes verrouillés, sélectionnez l'option **Définir mot de passe**, puis appuyez sur la touche ►. Une fenêtre d'information s'affiche à l'écran :

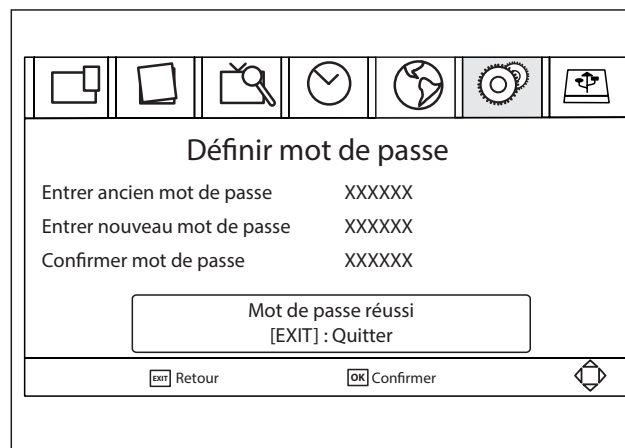

- Saisissez votre ancien mot de passe ou le mot de passe par défaut (000000). Utilisez les touches ◀ et ► pour vous déplacer de gauche à droite et utilisez les touches ▼ et ▲ pour définir les chiffres.
- Saisissez ensuite un nouveau mot de passe, puis confirmez-le.
- Appuyez sur la touche ENTER pour enregistrer vos réglages ou appuyez sur la touche EXIT pour sortir de ce menu.

• RESTAURER LES PARAMÈTRES PAR DÉFAUT

Réinitialisez les paramètres de votre lecteur DVD avec les réglages d'usine.

- Sélectionnez l'option **Réglages d'usine**, puis appuyez sur la touche ► pour rétablir les réglages par défaut du lecteur.
- Saisissez votre mot de passe ou le mot de passe par défaut (000000), puis appuyez sur la touche ENTER pour confirmer.
- Cette option supprime l'ensemble des chaînes et des paramètres du lecteur.

• INFORMATIONS

Cette option permet de visualiser les informations relatives au modèle et au numéro de version.

• MISE À JOUR SW

Cette option permet d'effectuer la mise à jour du lecteur à partir d'un support amovible USB.

MENU USB

Ce menu vous permet de lire les fichiers audio, photo et vidéo ainsi que les enregistrements stockés sur votre périphérique USB.

Pour accéder au menu **USB**, appuyez sur la touche SETUP de la télécommande, puis appuyez six fois sur la touche ►. Le menu suivant apparaît à l'écran :

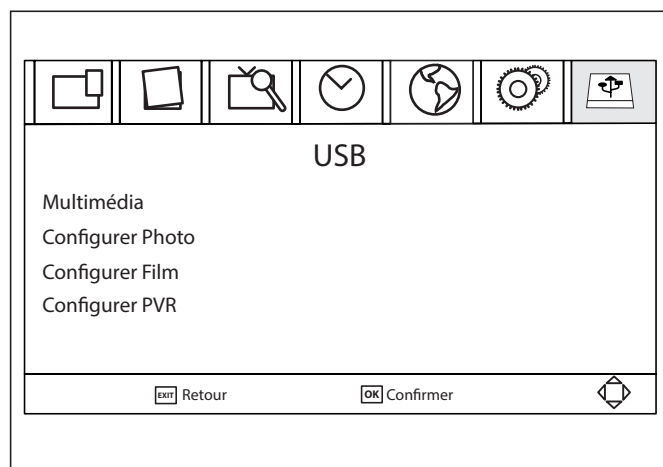

Appuyez sur ENTER pour valider. A présent, utilisez les touches ◀ et ▶ pour sélectionner le menu de votre choix, et appuyez à nouveau sur ENTER pour valider la sélection.



- L'appareil est compatible avec les périphériques USB formatés avec les systèmes de fichiers FAT32 ou NTFS.
- Nous ne pouvons pas garantir la compatibilité (fonctionnement et/ou alimentation du bus) avec tous les périphériques de stockage USB et ne pouvons être tenus responsables de toute perte de données pouvant survenir lorsqu'un périphérique est connecté à cet appareil.
- Lorsque les fichiers sont volumineux, leur lecture par le système peut prendre un certain temps.
- Certains périphériques USB peuvent ne pas être correctement reconnus.
- Suivant le contenu, la lecture ou l'affichage de certains fichiers peut être impossible, même s'ils sont dans un format compatible.

MULTIMÉDIA

Lorsqu'un périphérique USB est connecté, accédez aux fichiers audio, photo, vidéo ou enregistrements à l'aide des touches ◀ et ▶.

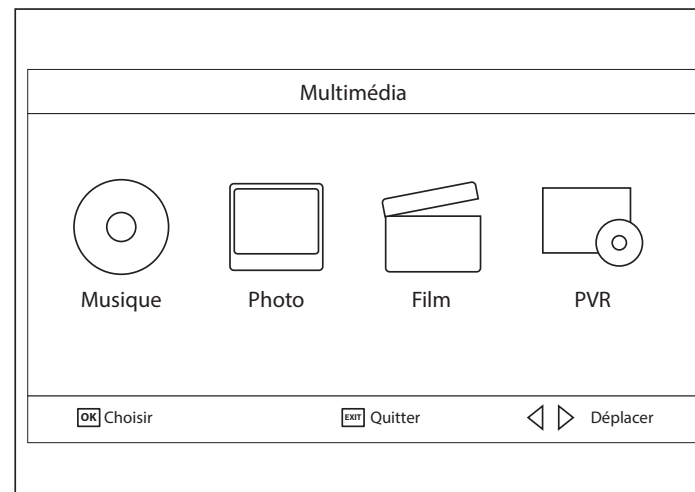

Sélectionnez l'option souhaitée en appuyant sur la touche ENTER.

Si aucun périphérique USB n'est connecté, le message suivant s'affiche : **Aucun support USB détecté.**

• MUSIQUE

1. Sélectionnez l'option **Musique**, puis appuyez sur la touche ENTER pour entrer dans ce menu.
2. Sélectionnez un fichier dans la liste à l'aide des touches ▼ et ▲, puis appuyez sur la touche ENTER pour commencer la lecture. Les informations sur le fichier en cours s'affichent à droite de l'écran.
3. Appuyez sur la touche RECALL pour revenir au menu précédent.
4. Appuyez sur la touche EXIT pour sortir du menu.

• PHOTO

1. Sélectionnez l'option **Photo**, puis appuyez sur la touche ENTER pour entrer dans ce menu.
2. Sélectionnez un fichier dans la liste à l'aide des touches ▼ et ▲, puis appuyez sur la touche ENTER pour l'afficher en plein écran.
 - Lors de la lecture, utilisez les touches ◀◀ et ▶▶ de la télécommande pour passer à la photo précédente ou suivante.
 - Appuyez sur le bouton ▶|| (Lecture/Pause) pour lancer le diaporama.
 - Appuyez sur la touche SEARCH pour afficher les photos sous forme de vignettes.
3. Pour revenir au menu précédent, appuyez sur la touche RECALL.
4. Appuyez sur la touche EXIT pour sortir du menu.

• FILM

1. Sélectionnez l'option **Film**, puis appuyez sur la touche ENTER pour entrer dans ce menu.
2. Sélectionnez un fichier dans la liste à l'aide des touches ▼ et ▲.
3. Appuyez sur la touche ENTER pour lire le fichier dans la fenêtre d'aperçu en haut à droite de l'écran.
4. Appuyez ensuite sur la touche rouge (**Aperçu/Plein écran**) de la télécommande pour afficher le fichier en plein écran.
 - Lors de la lecture, utilisez les touches ◀▶ et ▶▶ de la télécommande pour passer à la vidéo précédente ou suivante.
 - Lors de la lecture, utilisez les touches ◀◀ et ▶▶ de la télécommande pour effectuer un retour rapide ou une avance rapide de la vidéo.
 - Appuyez sur la touche ▶|| (pause) pour mettre en pause la lecture. Appuyez sur la touche ▶|| (lecture) pour reprendre la lecture.
5. Pour revenir au menu précédent, appuyez sur la touche RECALL.
6. Appuyez sur la touche EXIT (sortie) pour sortir du menu.

• PVR (MAGNÉTOSCOPE NUMÉRIQUE)

1. Sélectionnez l'option **PVR**, puis appuyez sur la touche ENTER pour entrer dans ce menu.
2. Sélectionnez un fichier dans la liste à l'aide des touches ▼ et ▲, puis appuyez sur la touche ENTER pour commencer la lecture. Les informations sur le fichier en cours s'affichent à droite de l'écran.
3. Appuyez sur la touche RECALL pour revenir au menu précédent.
 - Appuyez sur la touche rouge (**Aperçu/Plein écran**) de la télécommande pour afficher le fichier en plein écran.
 - Appuyez sur la touche jaune (**Supprimer**) de la télécommande pour supprimer le fichier sélectionné.
 - Appuyez sur la touche verte (**Renommer**) de la télécommande pour renommer le fichier sélectionné.
4. Appuyez sur la touche EXIT (sortie) pour sortir du menu.

CONFIGURATION PHOTO

Sélectionnez l'option **Configurer Photo** pour accéder aux options de diaporama.

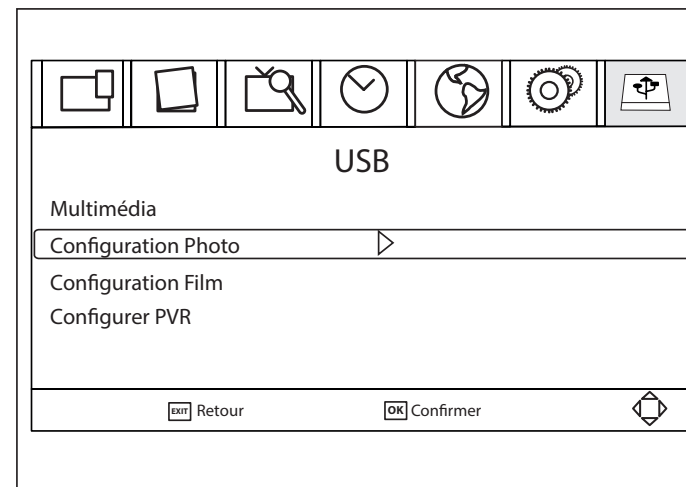

- L'option **Durée Image** permet de régler l'intervalle d'affichage entre chaque image de 1 à 8 secondes.
- L'option **Mode changement** permet de choisir le type de transition de 0 à 59 ou aléatoire.
- Sélectionnez l'option **Format d'image** pour choisir entre le format "Conservez" (l'image s'affiche dans son format original) ou "Abandonnez" (l'image s'affiche en plein écran).

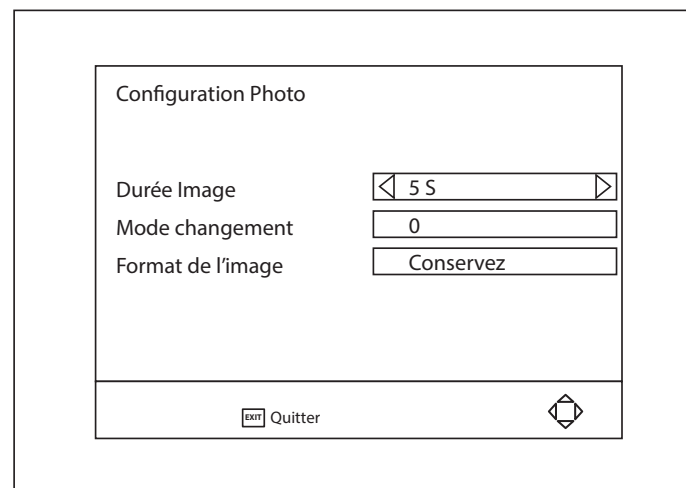

CONFIGURATION FILM

Sélectionnez l'option **Configurer Film** pour accéder aux options de réglage des sous-titres.

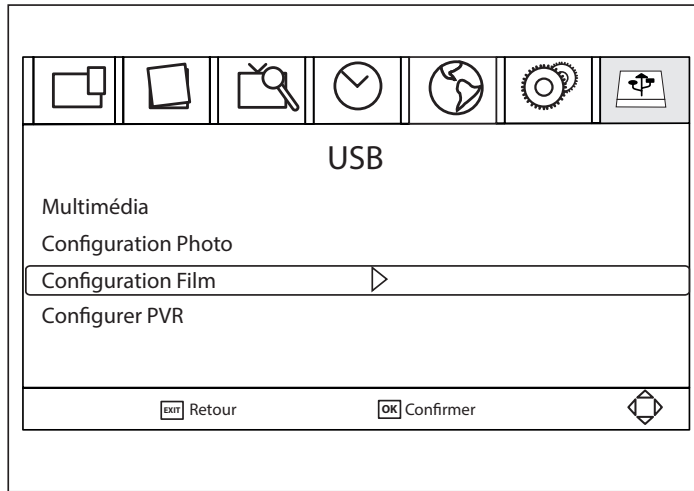

- Choisissez le **Réglage de la taille de la police des sous titres** : Normal, Grand ou Petit.
- Choisissez la **Couleur de l'arrière plan** : Blanc, Transparent, Gris ou Jaune.
- Choisissez la **Couleur des sous-titres** : Rouge, Bleu, Vert, Blanc, Noir.

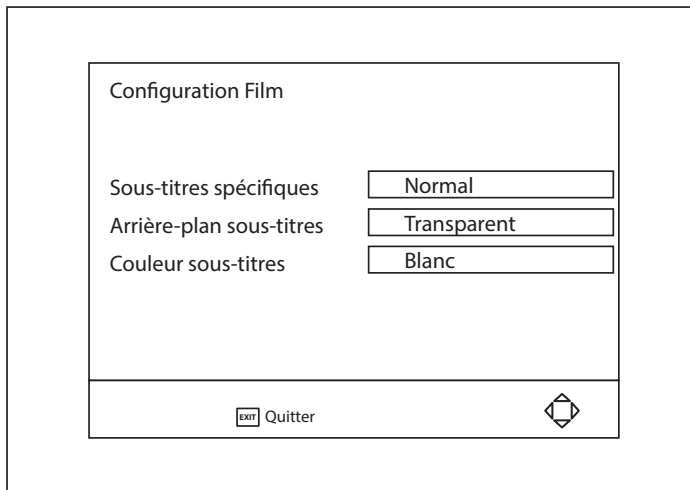

CONFIGURER PVR

Sélectionnez l'option **Configurer PVR** pour accéder aux options d'enregistrement.

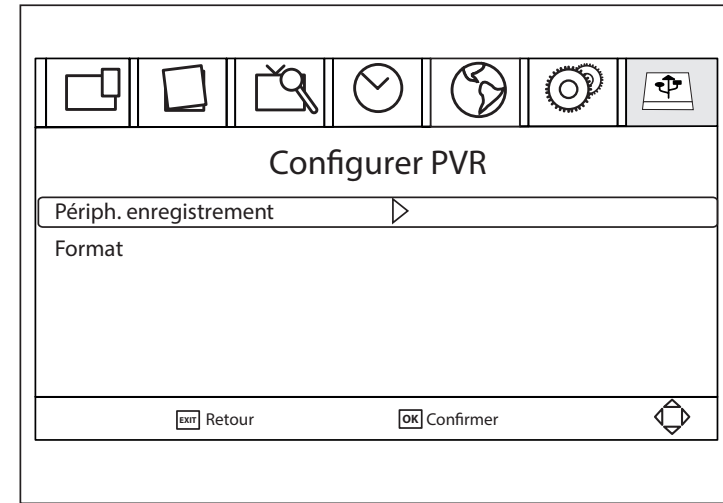

- L'option **Periph. enregistrement** vous permet de sélectionner le média USB (disque dur externe, baladeur MP4, clé USB) pour l'enregistrement, ainsi que l'espace dédié à la mise en pause du direct (Taille Timeshift).

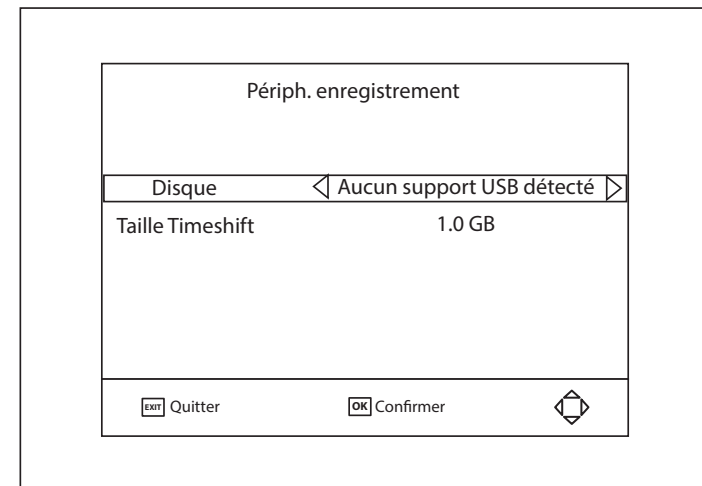

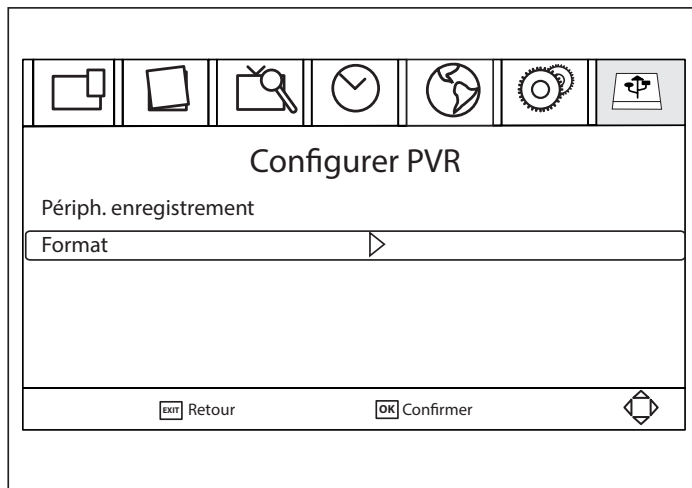

- L'option **Format** vous permet de formater le média USB, c'est-à-dire supprimer l'intégralité des données enregistrées. Cette option rend également le média USB compatible avec la fonction enregistrement.

⚠ Ne retirez pas le support USB du récepteur lors du formatage !

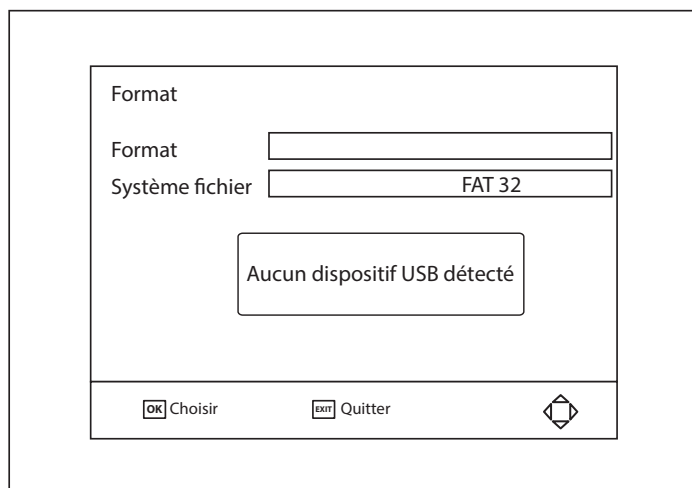

effectuer un enregistrement

Effectuer une pause du direct (Timeshift)

1. Insérez un média USB (disque dur externe, baladeur MP4, clé USB) dans le port USB du récepteur, puis appuyez sur la touche **▶||** de la télécommande. L'image se fige, et la pause du direct débute.
2. La durée de la mise en pause dépend à la fois de l'espace libre sur le support USB, et de la taille dédiée, définie dans le menu **Configurer PVR**.
3. Pour reprendre la lecture à partir du moment où celle-ci a été interrompue, appuyez sur la touche **▶||**. La lecture se fait normalement (vitesse X1). La barre d'informations affiche l'écart entre la diffusion du programme en cours et la mise en pause.
4. Utilisez les touches **◀◀** et **▶▶** pour vous déplacer dans le programme enregistré. Si vous atteignez la fin de l'enregistrement en cours, le mode **Pause du Direct** est quitté automatiquement. Le téléviseur retrouve un mode de diffusion normale.
5. Appuyez sur la touche **■** pour arrêter la mise en pause du programme.

Effectuer un enregistrement direct

1. Insérez un média USB (disque dur externe, baladeur MP4, clé USB) dans le port USB du récepteur, puis appuyez sur la touche TITLE (enregistrement) de la télécommande. L'enregistrement débute (sans limitation de durée).

⚠ Certains périphériques USB dont le débit en lecture/écriture est trop faible peuvent ne pas supporter la fonction Enregistrement.

2. Lors de l'enregistrement, appuyez sur la touche INFO pour afficher le temps d'enregistrement et obtenir des informations sur l'enregistrement, comme par exemple l'espace total, l'espace disponible...
3. Appuyez sur la touche **■** pour arrêter l'enregistrement. Le message **Arrêter l'enregistrement ?** s'affiche à l'écran. Appuyez sur la touche ENTER pour confirmer ou appuyez sur la touche EXIT pour annuler.

Lire un enregistrement

1. Appuyez sur la touche SETUP de la télécommande, puis appuyez six fois sur la touche **▶** pour accéder au menu USB.
2. Appuyez sur ENTER pour valider. A présent, utilisez les touches **◀** et **▶** pour sélectionner le menu PVR, et appuyez à nouveau sur ENTER.
3. Sélectionnez un fichier à l'aide des touches **▼** et **▲**.
4. Appuyez sur la touche ENTER pour lire le fichier dans la fenêtre d'aperçu en haut à droite de l'écran.
5. Appuyez ensuite sur la touche rouge (**Aperçu/Plein écran**) de la télécommande pour afficher le fichier

- Lors de la lecture, utilisez les touches ◀◀ et ▶▶ de la télécommande pour effectuer un retour rapide ou une avance rapide de la vidéo.
 - Appuyez sur la touche ▶|| (pause) pour mettre en pause la lecture ou reprendre la lecture.
 - Appuyez sur la touche jaune (**Supprimer**) de la télécommande pour supprimer un fichier. Appuyez sur la touche ENTER : une fenêtre d'informations vous demande de confirmer la suppression du fichier. Confirmez la suppression à l'aide de la touche ENTER ou annulez la suppression à l'aide de la touche EXIT.
 - Appuyez sur la touche verte (**Renommer**) pour renommer le fichier.
6. Pour quitter la liste des enregistrements, appuyez sur la touche EXIT.

Programmer un enregistrement

Vous avez la possibilité de programmer un enregistrement depuis le guide électronique des programmes.

1. Pour cela, appuyez sur la touche EPG de la télécommande, puis appuyez sur la touche ENTER pour afficher la fenêtre de programmation.

Source	TV
Numéro de la chaîne	0001
Nom de la chaîne	TF1
Date début	04/17/2015
Heure début	08:45
Fin	10:30
Répétition	Une fois
Mode	Record

EXIT Retour OK Confirmer ◊

2. Procédez aux différents réglages à l'aide des touches numériques et des flèches ▶/◀/▼/▲, puis appuyez sur la touche ENTER pour confirmer l'enregistrement.
3. Celui-ci débutera automatiquement à l'heure mémorisé.

Consulter la liste des enregistrements

1. Appuyez sur la touche EPG de la télécommande, puis appuyez sur la touche INFO pour afficher la liste des programmations.
2. Sélectionnez un fichier à l'aide des touches ▼ et ▲.
 - Appuyez sur la touche rouge pour ajouter une nouvelle programmation.
 - Appuyez sur la touche verte pour modifier une programmation en cours.
 - Appuyez sur la touche bleue pour supprimer une programmation.
3. Pour quitter la liste des enregistrements, appuyez sur la touche EXIT.

orientation de l'écran

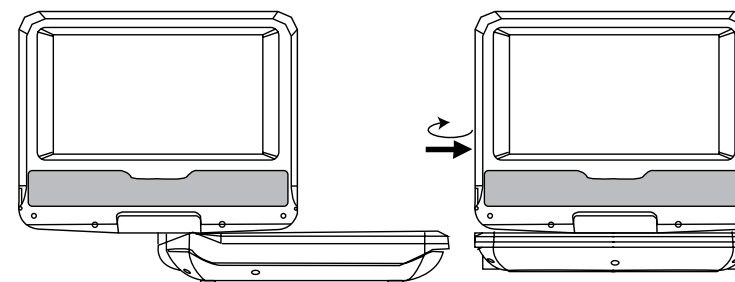

L'écran peut pivoter jusque 180° vers la droite.

Orientez l'écran avec une main, en maintenant la base du lecteur avec l'autre main.

Ne tentez pas d'aller au-delà du point maximum de rotation. Ceci risque d'endommager l'appareil.

Installation du lecteur DVD dans la voiture

Pour installer le lecteur DVD dans un véhicule :

1. Retirez l'appui-tête. Desserrez les quatre vis à l'aide d'un tournevis cruciforme, puis placez la base du support entre le haut du siège et l'appui-tête, comme indiqué sur le schéma ci-dessous. Resserrez raisonnablement les quatre vis, puis remettez l'appui-tête dans sa position initiale.
2. Clipsez le support amovible dans la base du support. Utilisez la vis fournie pour fixer le lecteur sur le support.
3. Utilisez la molette latérale pour régler l'inclinaison de l'écran. Serrez cette molette, lorsque l'inclinaison vous semble correcte. L'installation est terminée.

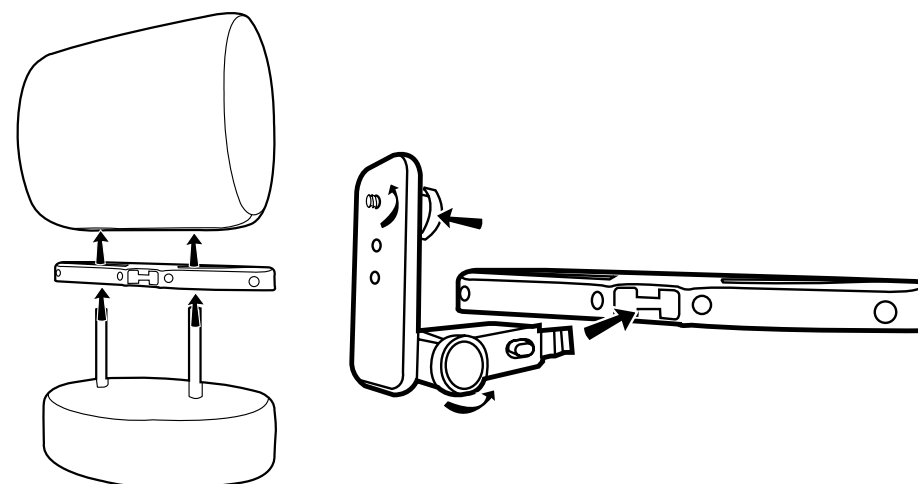

entretien et nettoyage

Nettoyage du lecteur

1. Débranchez l'appareil de la prise de courant avant tout nettoyage.
2. Nettoyez l'appareil uniquement à l'aide d'un chiffon doux et sec.
3. N'utilisez aucun nettoyant liquide ou aérosol.

Remarques concernant les disques

MANIPULATION DES DISQUES

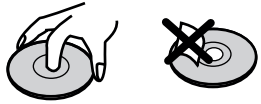

Tenez le disque par les extrémités et veillez à ce que vos doigts ne touchent pas la surface de lecture. Ne collez pas de papier et ne mettez pas d'autocollant sur les disques.

NETTOYAGE DES DISQUES

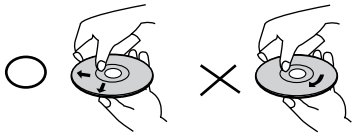

Les empreintes de doigts et la poussière sur un disque peuvent entraîner une qualité médiocre de l'image et une distorsion du son. Avant la lecture, nettoyez le disque avec un chiffon propre et sec en partant du centre vers les extrémités.

N'utilisez jamais d'alcool, de benzène, de diluant, de liquide nettoyant ou d'autres produits chimiques.
N'utilisez pas d'air comprimé pour nettoyer les poussières.

RANGEMENT DES DISQUES

Rangez le disque dans son boîtier après utilisation.
N'exposez pas les disques à des environnements très froids, humides ou chauds.
Ne le laissez jamais dans un véhicule en stationnement exposé aux rayons du soleil.

DISQUES ENDOMMAGÉS ET D'UNE AUTRE FORME

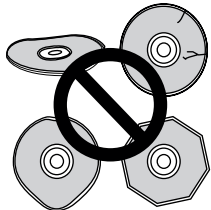

N'utilisez pas de disques fendus, ébréchés, déformés, ou ayant d'autres dommages car ils pourraient endommager le lecteur.

Ce lecteur est conçu pour être utilisé uniquement avec des disques traditionnels, totalement circulaires. N'utilisez pas de disques ayant une autre forme.

Ne soulevez et ne déplacez jamais l'appareil durant la lecture : les disques tournent à grande vitesse et pourraient être endommagés.

guide de dépannage

Si vous ne pouvez pas résoudre le problème en suivant les instructions ci-dessous, contactez le service après-vente de votre magasin.

Absence d'alimentation	<ul style="list-style-type: none">• Branchez le cordon d'alimentation.• Vérifiez la position du bouton marche/arrêt.• Rechargez la batterie.
Absence de son	<ul style="list-style-type: none">• Vérifiez le niveau du volume à l'aide des touches VOL+ et VOL-• Reprenez la lecture du film en vitesse normale.• Débranchez le casque pour retrouver le son des haut-parleurs.
Pas de lecture du support amovible USB	<ul style="list-style-type: none">• Vérifiez les formats de lecture compatibles avec cet appareil.• Débranchez le support amovible puis branchez-le à nouveau.
La télécommande ne fonctionne pas ou la sensibilité est mauvaise	<ul style="list-style-type: none">• Vérifiez la pile de la télécommande : assurez-vous qu'elle est bien adaptée à la télécommande (cf. paragraphe « Insertion de la pile dans la télécommande ») et qu'elle n'est pas usée.• Dirigez la télécommande vers le capteur infrarouge du lecteur.• Vérifiez qu'il n'y a pas d'obstacles entre la télécommande et le capteur infrarouge.
L'écran affiche : Pas de Disque	<ul style="list-style-type: none">• Assurez-vous d'avoir bien mis le disque dans le compartiment.• Vérifiez que le disque n'est pas positionné à l'envers.• Vérifiez que le disque n'est pas déformé.• Vérifiez que le disque n'est pas rayé.
L'écran affiche : Erreur Disque	<ul style="list-style-type: none">• Vérifiez que le disque n'est pas de mauvaise qualité.• Assurez-vous que le disque n'est pas rayé ou endommagé.• Assurez-vous que le format du disque est compatible avec le lecteur.• Assurez-vous que le disque n'est pas déformé.
Chaines TNT absentes ou présence de mosaïque	<ul style="list-style-type: none">• La réception des chaînes de télévision numérique terrestre (TNT) n'est possible que dans les zones couvertes.• Vérifiez la proximité d'un émetteur. Vérifiez la qualité et la puissance du signal de réception.
Fonctionnement anormal	<ul style="list-style-type: none">• Éteignez puis rallumez votre lecteur.

Toutes les informations, dessins, croquis et images dans ce document relèvent de la propriété exclusive de SOURCING & CREATION. SOURCING & CREATION se réserve tous les droits relatifs à ses marques, créations et informations. Toute copie ou reproduction, par quelque moyen que ce soit, sera jugée et considérée comme une contrefaçon.

All information, designs, drawings and pictures in this document are the property of SOURCING & CREATION. SOURCING & CREATION reserves all rights to its brands, designs and information. Any copy and reproduction through any means shall be deemed and considered as counterfeiting.

Lecteur DVD portable MOBILI'LIVE-516 TNT HD



Testé dans nos laboratoires

Garantie valide à partir de la date d'achat (ticket de caisse faisant foi). Cette garantie ne couvre pas les vices ou les dommages résultant d'une mauvaise installation, d'une utilisation incorrecte, ou de l'usure normale du produit.



Protection de l'environnement

Ce symbole apposé sur le produit signifie qu'il s'agit d'un appareil dont le traitement en tant que déchet est soumis à la réglementation relative aux déchets d'équipements électriques et électroniques (DEEE). Cet appareil ne peut donc en aucun cas être traité comme un déchet ménager, et doit faire l'objet d'une collecte spécifique à ce type de déchets. Des systèmes de reprise et de collecte sont mis à votre disposition par les collectivités locales (déchèterie) et les distributeurs. En orientant votre appareil en fin de vie vers sa filière de recyclage, vous contribuerez à protéger l'environnement et empêcherez toute conséquence nuisible pour votre santé.



Faites un geste
eco-citoyen. Recyclez
ce produit en fin de vie

